

Projektor Acer

H6540BD/H6521BD/X1623H/X168H/X138WH/X128H/X128/
X118H/X118AH/X118/S1386WHN/S1386WH/S1286HN/S1286H/
V6520/S1388WHN/S1388WH/S1288HN/S1288H/E156D/E155F/
D860D/D666D/D626D/D616D/D616/D606D/D606B/D606/
T421DT/T421D/T411DT/T411D/E6300/T423DT/T423D/T413DT/
T413D/HE-806J/HE-802K/EV-WU80H/EV-WU65H/EV-W65H/
EV-X65H/EV-X65/EV-S65H/EV-S65A/EV-S65/XS-W31HG/
XS-W31H/XS-X31HG/XS-X31H/HT-810/XS-W33HG/XS-W33H/
XS-X33HG/XS-X33H/GM532/GM512/V50U/V36U/V36W/V36X/
V36XC/V36S/V36SB/V36SC/V16S/F1386WHN/F1386WH/
F1286HN/F1286H/HV532/F1388WHN/F1388WH/F1288HN/
F1288H/VH-432/VH-412/AU540/AU319/AW319/AX319/
AX319D/AS319/AS319E/AS319D/AS309/SE410L/SE410/
SE210L/SE210/TH-432/SE412L/SE412/SE212L/SE212/DX620/
DX612/DX412/DX212/DX212G/DX112/DX112C/DX112G/
DS-310T/DS-310/DS-110T/DS-110/Z550/DS-312T/DS-312/
DS-112T/DS-112/BS-520/BS-512/BS-312/BS-112/BS-112E/
BS-012/BS-012K/BS-012E/S1286GH/KU330/KU316/KW316/
KX316/KX316B/KS316/KS316A/KS316B/X1223HG/X1286G/
X1123HG/X1186G/D1P1719/D1P1720/DWU1729/DWU1721/
DWX1722/DNX1723/DNX1724/DSV1725/DSV1726/DSV1727/
DWX1711/DWX1734/DNX1712/DNX1713/D1P1804/D1P1718/
DWX1809/DWX1737/DNX1810/DNX1811

Podręcznik użytkownika

Copyright © 2018. Acer Incorporated.
Wszelkie prawa zastrzeżone.

Podręcznik użytkownika projektora Acer
Wydanie oryginalne: 03/2018

Informacje zawarte w tej publikacji mogą okresowo ulegać zmianom bez obowiązku powiadamiania kogokolwiek o wprowadzeniu takiej poprawki bądź zmiany. Takie zmiany zostaną zamieszczone w nowych wydaniach tego podręcznika lub w dokumentach i publikacjach uzupełniających. Firma nie udziela rękojmi ani gwarancji, wyraźnych lub domniemanych, w odniesieniu do zawartości niniejszego podręcznika, a w szczególności odrzuca roszczenia domniemanych gwarancji dotyczących przydatności handlowej lub przydatności do określonego celu.

W przewidzianym miejscu poniżej należy zapisać oznaczenie modelu, numer seryjny, datę zakupu oraz miejsce zakupu. Numer seryjny oraz oznaczenie modelu znajdują się na etykiecie przymocowanej do komputera. Wszelka korespondencja dotycząca komputera powinna zawierać informacje o numerze seryjnym, oznaczeniu modelu oraz zakupie.

Zabronione jest kopiowanie jakiegokolwiek części niniejszej publikacji, przechowywanie w systemach wyszukiwania informacji lub przekazywanie w jakiegokolwiek formie, zarówno elektronicznej, jak i mechanicznej, kserokopii lub innej formie zapisu bez uprzedniej pisemnej zgody Acer Incorporated.

Oznaczenie modelu: _____

Numer seryjny: _____

Data zakupu: _____

Miejsce zakupu: _____

Acer oraz logo Acer to zastrzeżone znaki towarowe Acer Incorporated. Nazwy lub znaki towarowe produktów innych firm zostały wykorzystane wyłącznie do celów identyfikacji i należą one do odpowiednich firm.

„HDMI™, logo HDMI i High-Definition Multimedia Interface to znaki towarowe lub zastrzeżone znaki towarowe firmy HDMI Licensing LLC.”

HDMI[®]
HIGH-DEFINITION MULTIMEDIA INTERFACE

Informacje dotyczące bezpieczeństwa i wygody użytkowania

Przeczytaj uważnie podane instrukcje. Zachowaj ten dokument do wykorzystania w przyszłości. Należy stosować się do wszystkich instrukcji oznaczonych na produkcie.

Przed czyszczeniem produkt należy wyłączyć

Przed czyszczeniem produkt ten należy odłączyć od gniazda ściennego. Nie należy używać środków czyszczących w płynie lub w aerozolu. Czyszczenie należy wykonywać zwilżoną szmatką.

Ostrzeżenie dotyczące podłączania jako urządzenie odłączalne

Podczas podłączania urządzenia do zewnętrznego urządzenia zasilania należy przestrzegać następujących wskazówek:

- Przed podłączeniem przewodu zasilającego do gniazda sieci prądu zmiennego na leży zainstalować zasilacz.
- Przed odłączeniem zasilacza od projektora należy odłączyć przewód zasilający.
- Jeśli system posiada wiele źródeł zasilania, odłącz zasilanie od systemu poprzez odłączenie wszystkich przewodów zasilających od zasilaczy.

Ostrzeżenie dotyczące dostępności

Upewnij się, że gniazdo zasilania do którego podłączany jest przewód zasilający jest łatwo dostępne i położone jak najbliżej operatora. Aby odłączyć zasilanie od urządzenia należy odłączyć przewód zasilający od gniazda zasilania prądem elektrycznym.



Ostrzeżenie!

- Nie należy używać tego produktu w pobliżu wody.
- Nie należy umieszczać tego produktu na niestabilnym wózku, podstawie lub stole. Upadek produktu może spowodować jego poważne uszkodzenie.
- Szczeliny i otwory służą do wentylacji i mają zapewnić prawidłowe działanie produktu i chronić go przed przegrzaniem. Nie należy ich blokować lub przykrywać. Nigdy nie należy blokować szczelin wentylacyjnych poprzez umieszczenie produktu na łóżku, sofie lub innej podobnej powierzchni.
- Nigdy nie należy umieszczać tego produktu obok lub nad grzejnikiem lub miernikiem ciepła lub w zabudowie, jeśli nie zostanie zapewniona odpowiednia wentylacja.
- Nigdy nie należy wpychać jakichkolwiek obiektów do tego produktu przez szczeliny obudowy, ponieważ mogą one dotknąć do niebezpiecznych punktów będących pod napięciem lub spowodować zwarcie części, a w rezultacie pożar lub porażenie prądem elektrycznym. Nigdy nie należy dopuszczać do przedostania się do produktu jakichkolwiek płynów.

- Aby uniknąć zniszczenia komponentów wewnętrznych i zabezpieczyć przed wyciekami baterii, nie należy umieszczać produktu na drgającej powierzchni.
- Nigdy nie należy używać podczas uprawiania sportu, ćwiczeń lub w innym otoczeniu narażonym na wibracje, które mogą spowodować nieoczekiwane zwarcie lub uszkodzenie urządzeń obrotowych, lampy.

Korzystanie z zasilania energią elektryczną

- Ten produkt powinien być zasilany przy użyciu parametrów zasilania wskazanych na etykiecie. Przy braku pewności, co do parametrów dostępnego w danej okolicy sieci zasilającej należy sprawdzić te informacje u dostawcy lub w lokalnym zakładzie energetycznym.
- Nie należy kłaść na przewodzie zasilającym żadnych przedmiotów. Nie należy umieszczać tego produktu w miejscu, gdzie może być nadeptywany przez przechodzące osoby.
- Jeśli z tym produktem używany jest przedłużacz, należy sprawdzić, czy łączny amperaż urządzeń połączonych do przedłużacza nie przekracza amperażu przedłużacza. Należy również sprawdzić, czy łączny amperaż wszystkich produktów połączonych do gniazda ściennego nie przekracza wartości znamionowej bezpiecznika.
- Nie należy przeciążać gniazda zasilania, listwy zasilającej lub odbiornika poprzez podłączanie zbyt wielu urządzeń. Całkowite obciążenie systemu nie może przekraczać 80% wartości znamionowej obciążenia obwodu. Jeśli używane są listwy zasilające, obciążenie nie powinno przekraczać 80% wartości znamionowej prądu na wejściu listwy zasilającej.
- Ten produkt adapter prądu zmiennego jest wyposażony w trzy-przewodową wtyczkę z uziemieniem. Wtyczka ta pasuje do gniazd zasilania z uziemieniem. Przed podłączeniem wtyczki zasilania należy upewnić się, że gniazdo zasilania jest prawidłowo uziemione. Nie należy podłączać wtyczki do nieuziemionego gniazda zasilania. Szczegółowe informacje można uzyskać u elektryka.



.....

Ostrzeżenie! Kółek uziemienia pełni funkcję ochronną. Używanie gniazda zasilania, bez prawidłowego uziemienia, może spowodować porażenie prądem elektrycznym i/lub obrażenia.



.....

Uwaga: Kółek uziemienia zapewnia także dobre zabezpieczenie przed zakłóceniami wytwarzanymi przez pobliskie urządzenia elektryczne, które mogą wpływać na wydajność tego produktu.

- Produkt ten można używać wyłącznie z dostarczonym przewodem zasilającym. Jeśli potrzebna jest wymiana przewodu zasilającego należy sprawdzić, czy nowy przewód spełnia następujące wymagania: typ odłączany, z certyfikatem UL/CSA, z aprobatą VDE lub równoważną, maksymalna długość 4,5 metra (15 stóp).

Naprawa produktu

Nie należy naprawiać tego produktu samodzielnie, ponieważ otwieranie lub zdejmowanie pokryw może spowodować porażenie poprzez dotknięcie do niebezpiecznych punktów będących pod napięciem. Wszelkie naprawy należy powierzać wyłącznie wykwalifikowanemu personelowi serwisu.

Produkt ten należy odłączyć od ściennego gniazda zasilania i powierzyć jego naprawę wykwalifikowanemu personelowi serwisu, gdy:

- przewód zasilający zostanie uszkodzony, przecięty lub zapieczony
- do produktu został wylany płyn
- produkt został wystawiony na działanie deszczu lub wody
- produkt został upuszczony lub uszkodzona została jego obudowa
- produkt wykazuje wyraźne oznaki zmiany wydajności, co oznacza potrzebę naprawy
- produkt nie działa normalnie, mimo stosowania się do instrukcji działania



.....

Uwaga: Należy regulować tylko te parametry, które są wymienione w instrukcjach działania, ponieważ nieprawidłowa regulacja innych parametrów może spowodować uszkodzenie i często wymaga dużego nakładu pracy wykwalifikowanego technika serwisu, w celu przywrócenia normalnego działania produktu.



.....

Ostrzeżenie! Ze względów bezpieczeństwa w czasie dodawania lub zmiany komponentów, nie należy używać niezgodnych części. Skontaktuj się ze sprzedawcą w celu uzyskania informacji o możliwościach zakupu.

Urządzenie i jego elementy jego rozbudowy, mogą zawierać małe części. Należy je trzymać poza zasięgiem małych dzieci.

Dodatkowe informacje dotyczące bezpieczeństwa

- Nie wolno zaglądać w obiektyw projektora, gdy jest włączona lampa. Jasne światło może spowodować obrażenia oczu.
- Najpierw należy włączyć projektor, a następnie źródła sygnałów.
- Nie należy umieszczać tego produktu w następujących miejscach:
 - Slabo wentylowane lub zamknięte miejsca. Należy zachować odległość co najmniej 50 cm od ścian i zapewnić swobodny przepływ powietrza dookoła projektora.
 - Miejsca z nadmiernie wysoką temperaturą, takie jak wnętrze samochodu przy zamkniętych wszystkich oknach.
 - Miejsca z nadmierną wilgotnością, zapyleniem lub dymem papierosowym, co może spowodować zanieczyszczenie komponentów optycznych, skrócenie żywotności i przyciemnienie obrazu.
 - Miejsca w pobliżu alarmów pożarowych.
 - Miejsca z temperaturą otoczenia powyżej 40 °C/104 °F.
 - Miejsca o wysokości nad poziomem morza przekraczającej 10000 stóp.
- Jeśli pojawiają się nieprawidłowości związane z działaniem projektora należy go natychmiast odłączyć. Nie należy używać projektora, po zauważeniu wydobywającego się z niego dymu, dziwnego dźwięku lub zapachu. Dalsze używanie może spowodować pożar lub porażenie prądem elektrycznym. W takim przypadku, należy go jak najszybciej odłączyć od zasilania i skontaktować się z dostawcą.
- Nie należy dłużej używać tego produktu, ponieważ może to spowodować jego rozerwanie lub upadek. W takim przypadku należy skontaktować się z dostawcą w celu sprawdzenia.
- Nie należy narażać obiektywu projektora na działanie słońca. Może to spowodować pożar.
- Po wyłączeniu projektora, a przed odłączeniem zasilania należy upewnić się, że zakończony został cykl chłodzenia.

- Nie należy często gwałtownie odłączać zasilania lub odłączać projektor podczas działania. Przed wyłączeniem zasilania, najlepiej jest zaczekać na wyłączenie wentylatora.
- Nie należy dotykać kratki wylotu powietrza i płyty dolnej, która może się nagrzewać.
- Jeśli używany jest filtr powietrza należy go często czyścić. Wzrost temperatury wewnątrz urządzenia może spowodować uszkodzenie, gdy filtr/szczeliny wentylacyjne są zablokowane przez brud lub pył.
- Nie należy zaglądać do wylotu powietrza podczas działania projektora. Może to spowodować obrażenia oczu.
- Po włączeniu projektora, należy zawsze otwierać zamknięcie obiektywu lub zdejmować nasadkę obiektywu.
- Podczas działania projektora nie należy zasłaniać jego obiektywu żadnymi obiektami, ponieważ może to spowodować rozgrzanie i zdeformowanie obiektu, a nawet pożar. Aby tymczasowo wyłączyć lampę, naciśnij **HIDE** na pilocie zdalnego sterowania.
- Podczas działania lampa bardzo silnie nagrzewa się. Przed odłączeniem zespołu lampy w celu jego wymiany należy zaczekać około 45 minut na ochłodzenie projektora.
- Nie należy używać lampy dłużej niż wynosi jej znamionowa żywotność. Dłuższe używanie lampy może czasami spowodować jej pęknięcie.
- Nigdy nie należy wymieniać zespołu lampy lub komponentów elektronicznych, dopóki projektor nie zostanie odłączony.
- Ten produkt może sam automatycznie wykrywać cykl żywotności lampy. Po wyświetleniu komunikatu z ostrzeżeniem należy wymienić lampę.
- Podczas wymiany lampy należy zaczekać na ochłodzenie urządzenia i zastosować się do wszystkich instrukcji wymiany.
- Po wymianie modułu lampy należy wyzerować funkcję „Reset godzin lampy” w menu ekranowym „Zarządzanie”.
- Nie należy próbować demontować tego projektora. Wewnątrz znajdują się części pod niebezpiecznym, wysokim napięciem, które mogą spowodować obrażenia. Jedynym elementem, który może zostać wymieniony przez użytkownika jest lampa, która posiada własną zdejmowaną pokrywę. Naprawy należy powierzać wyłącznie wykwalifikowanemu personelowi serwisu.
- Nie należy ustawiać tego projektora pionowo. Może to spowodować jego przewrócenie, a w następstwie obrażenia lub uszkodzenia.
- Ten produkt może wyświetlać odwrócone obrazy dla instalacji przy montażu sufitowym. Do montażu sufitowego projektora należy stosować wyłącznie zestaw acer i po wykonaniu sprawdzić prawidłowość instalacji.
- Projektor można zainstalować tylko w pozycji poziomej na biurku lub suficie, a kąt nachylenia nie może przekraczać 6 stopni, ponieważ w przeciwnym razie doszłoby do znacznego skrócenia okresu żywotności lampy lub poważnych zagrożeń bezpieczeństwa wynikających z nieprawidłowo działającego systemu.

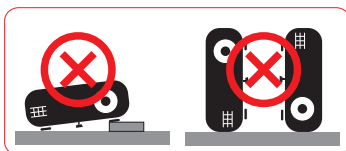
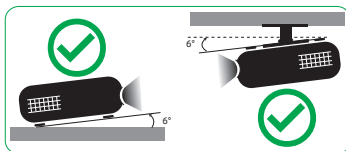

Ostrzeżenia dotyczące słuchania

W celu ochrony słuchu należy stosować się do następujących instrukcji.

- Głośność należy zwiększać stopniowo, aż do osiągnięcia wyraźnego o komfortowego słyszenia.
- Nie należy zwiększać poziomu głośności po wyregulowaniu go do poziomu akceptowanego przez uszy.
- Nie należy zbyt długo słuchać muzyki przy wysokiej głośności.
- Nie należy zwiększać głośności w celu zagłuszenia hałasu z otoczenia.
- Głośność należy zmniejszyć jeśli słychać ludzi w pobliżu.

Instrukcje dotyczące usuwania

Po zużyciu nie należy usuwać tego urządzenia elektronicznego ze śmieciami domowymi. Aby zminimalizować zanieczyszczenie i zapewnić maksymalną ochronę środowiska należy stosować recykling. Dalsze informacje dotyczące przepisów regulujących usuwanie odpadów elektrycznych i elektronicznych (WEEE) znajdują się pod adresem

<http://www.acer-group.com/public/Sustainability/sustainability01.htm>



Porady dotyczące rtęci

Dla projektorów lub produktów elektronicznych, zawierających monitora lub wyświetlacz LCD/CRT:



„Lampa(y) zawiera rtęć, usuwanie należy wykonać we właściwy sposób.”

Lampa(y) wewnątrz tego produktu zawiera rtęć i powinna zostać poddana recyklingowi lub usunięta w sposób zgodny z prawem lokalnym, stanowym lub federalnym. Dalsze informacje można uzyskać w organizacji Electronic Industries Alliance pod adresem www.eiae.org. Specyficzne instrukcje dotyczące usuwania lampy, można uzyskać pod adresem www.lamprecycle.org



Nie wolno patrzeć na wiązkę światła, RG2

„Tak jak w przypadku każdego źródła jasnego światła nie wolno patrzeć bezpośrednio na wiązkę, RG2 IEC 62471-5:2015”

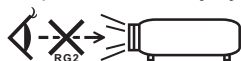

Na początek

Uwagi dotyczące użytkowania

Należy:

- Przed czyszczeniem produkt należy wyłączyć.
- Do czyszczenia obudowy wyświetlacza należy stosować miękką szmatkę zwilżoną w łagodnym detergencie.
- Jeśli produkt nie będzie używany przez dłuższy czas należy odłączyć go od gniazda prądu zmiennego.

Nie wolno:

- Blokować szczelin i otworów wentylacyjnych urządzenia.
- Stosować do czyszczenia urządzenia środków czyszczących o własnościach ściernych, wosków lub rozpuszczalników.
- Używać produktu w następujących warunkach:
 - W miejscach ekstremalnie gorących, zimnych lub wilgotnych.
 - W miejscach, w których może wystąpić nadmierne zapylenie i zabrudzenie.
 - W pobliżu jakichkolwiek urządzeń, które generują silne pole magnetyczne.
 - Umieszczać w bezpośrednim świetle słonecznym.

Środki ostrożności

Dla maksymalnego wydłużenia żywotności urządzenia, należy stosować się do wszystkich ostrzeżeń, środków ostrożności i zaleceń konserwacyjnych, wskazanych w tym podręczniku.



Ostrzeżenie:

- Nie wolno zaglądać w obiektyw projektora, gdy jest włączona lampa. Światło może spowodować obrażenia oczu.
- W celu zmniejszenia zagrożenia pożaru lub porażenia prądem elektrycznym, nie należy narażać tego produktu na oddziaływanie deszczu lub wilgoci.
- Nie należy otwierać, ani rozmontowywać produktu, gdyż może to spowodować porażenie prądem elektrycznym.
- Podczas wymiany lampy należy poczekać na ochłodzenie urządzenia i zastosować się do wszystkich instrukcji wymiany.
- Produkt ten może sam automatycznie wykrywać cykl żywotności lampy. Po wyświetleniu komunikatów z ostrzeżeniem należy wymienić lampę.
- Po wymianie modułu lampy należy wyzerować funkcję „Reset godzin lampy” w menu ekranowym „Zarządzanie”.
- Po wyłączeniu projektora, przed odłączeniem zasilania należy upewnić się, że zakończony został cykl chłodzenia.
- Najpierw należy włączać projektor, a następnie źródła sygnałów.
- Nie należy zakładać pokrywy obiektywu podczas działania projektora.
- Po osiągnięciu przez lampę końca żywotności, może się ona przepalić generując wysoki, trzaskający dźwięk. W takim przypadku, projektor nie włączy się dopóki nie zostanie wymieniona lampa. Aby wymienić lampę należy wykonać procedury wymienione w części „Wymiana lampy”.

Informacje dotyczące bezpieczeństwa i wygody użytkownika	iii
Na początek	viii
Uwagi dotyczące użytkownika	viii
Środki ostrożności	viii
Wprowadzenie	1
Właściwości produktu	1
Omówienie zawartości opakowania	2
Przegląd projektora	4
Widok projektora	4
Panel sterowania	7
Układ pilota zdalnego sterowania	8
Kontrola MHL (Mobilne łącze wysokiej rozdzielczości)	11
Wprowadzenie	13
Podłączanie projektora	13
Włączanie/wyłączanie projektora	15
Włączanie projektora	15
Wyłączanie projektora	16
Regulacja projektowanego obrazu	17
Regulacja wysokości projektowanego obrazu	17
Jak uzyskać preferowany rozmiar obrazu poprzez regulację odległości i powiększenia	18
Elementy sterowania użytkownika	25
Menu Instalacja	25
Menu ekranowe (OSD)	26
Kolor	27
Obraz	31
Ustawienie	33
Zarządzanie	36
Audio	38
3D	38
Język	39

Spis treści

Dodatki	40
Rozwiązywanie problemów	40
Definicje LED i alarmów	44
Wymiana lampy	45
Instalacja przy montażu sufitowym	46
Specyfikacje	49
Tryby zgodności	61
Przepisy i uwagi dotyczące bezpieczeństwa	67

Wprowadzenie

Właściwości produktu

Przedstawianym produktem jest projektor single-chip DLP®. Wśród wyróżniających go właściwości można wymienić:

- Technologia DLP®
- Umożliwia wyświetlanie zawartości 3D za pośrednictwem technologii łącza DLP: Obsługa Blue-Ray 3D
- Technologia Acer ColorBoost zapewnia żywe kolory do wyświetlania, żywych naturalnie wyglądających obrazów
- Wysoka jasność i współczynnik kontrastu
- Technologia LumiSense Acer, pozwala na inteligentną i automatyczną optymalizację obrazów projekcji dla ustawienia najbardziej komfortowej wartości lumenów obrazu w zależności od zawartości obrazu.
- Uniwersalne tryby wyświetlania zapewniają optymalne działanie w każdej sytuacji
- Zgodność z NTSC / PAL / SECAM i obsługa HDTV (480i/p, 576i/p, 720p, 1080i/p)
- Niskie zużycie energii i tryb ekonomiczny (ECO) wydłużają żywotność lampy
- Acer EcoProjeciton Technology udostępnia Inteligentne zarządzanie zasilaniem i poprawianie efektywności fizycznej
- Wyposażone w połączenie HDMI™ i MHL z obsługą HDCP
- Inteligentne wykrywanie zapewnia szybkie, inteligentne wykrywanie źródła
- Wielojęzyczne menu ekranowe (OSD)
- Obiektyw z ręczną regulacją ostrości i powiększenia
- Zoom cyfrowy 0,8~2x i funkcja pan (panorama)
- Zgodność z systemami operacyjnymi Microsoft® Windows® 2000, XP, Vista®, Windows 7, Windows 8.1, Windows 10, Macintosh®
- Obsługa wyświetlania sygnału MHL ver. 2.1
- Support LumiSense
- Obsługa formatu HDR w rozdzielczości 1080p
- Obsługa rozdzielczości 1080P/120 Hz
- Obsługa małego opóźnienia wejścia 8,3 ms
- Obsługa narzędzia Acer Display Widget



.....
Uwaga: Funkcje różnią się w zależności od modelu.

Omówienie zawartości opakowania

Ten projektor jest dostarczany ze wszystkimi, wskazanymi poniżej elementami. Należy sprawdzić, czy urządzenie jest kompletne. Wt przypadku stwierdzeni, że brakuje jakichkolwiek elementów należy bezzwłocznie skontaktować się z dostawcą.



Projektor



Przewód zasilający

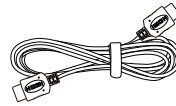

Kabel HDMI (opcja)



Kabel VGA (opcja)



Karta zabezpieczenia (opcja)



Podręcznik użytkownika (opcja)

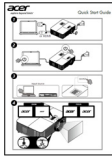

Instrukcja szybkiego uruchomienia



Torba do przenoszenia (opcja)

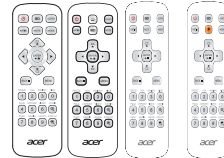

Pilot zdalnego sterowania

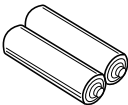

Bateria AAA x2 (opcja)

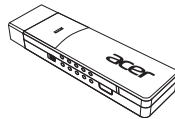

WirelessCAST (opcja)

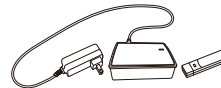

Zestaw WirelessHD (opcja)



Podręcznik użytkownika (obsługa funkcji multimedialnych i bezprzewodowych)



Instrukcja szybkiego uruchomienia (obsługa funkcji multimedialnych i bezprzewodowych)

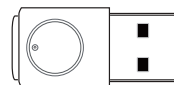

Zestaw do projekcji bezprzewodowej (opcja)



Uwaga: W przypadku projekcji sygnału 4K2K/60 Hz należy użyć kabla 4K2K/60 Hz z certyfikatem HDMI Premium obsługującego przepustowość 18 Gb/s.



Zaufane kable mają powyższą etykietę

Przegląd projektora

Widok projektora

Strona przednia/górna

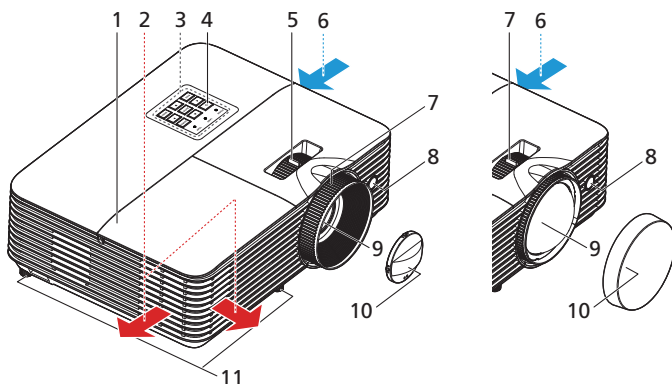

#	Opis	#	Opis
1	Pokrywa lampy	7	Pierścień ostrości
2	Wylot powietrza	8	Odbiornik pilota zdalnego sterowania
3	Panel sterowania	9	Obiektyw projekcji
4	Przycisk zasilania	10	Pokrywa obiektywu
5	Pierścień zoom	11	Pokrętła regulacji nachylenia
6	Wlot powietrza		

Tylna strona (typ A)

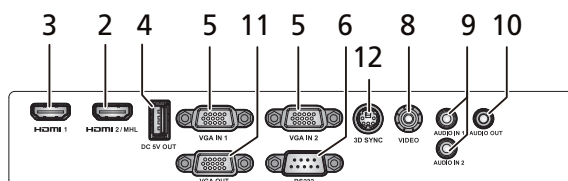
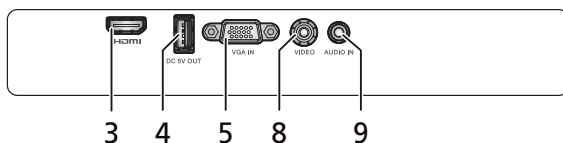
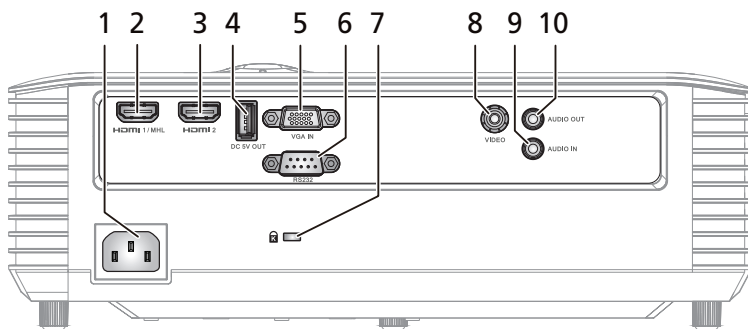

#	Opis	#	Opis
1	Gniazdo zasilania	8	Złącze wejścia Composite video
2	Złącze HDMI (MHL)	9	Złącze wejścia audio
3	Złącze HDMI	10	Złącze wyjścia audio
4	Wyjście DC 5 V (serwisowe)	11	Złącze pętli wyjścia monitora (tylko dla złącza VGA IN 1, VGA IN)
5	Analogowy sygnał komputera PC/HDTV/ złącze wejścia component video	12	Złącze 3D SYNC
6	Złącze RS232		
7	Port blokady Kensington™		



Uwaga: Funkcje różnią się w zależności od modelu.

Tylna strona (typ B)

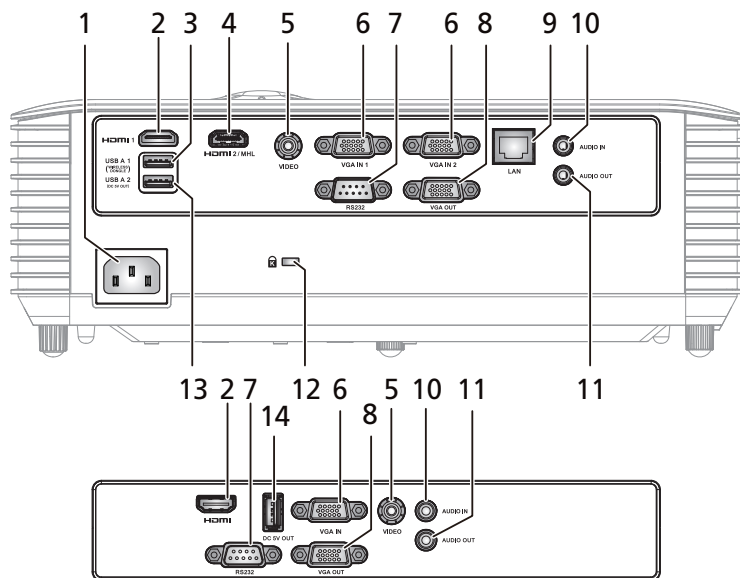

#	Opis	#	Opis
1	Gniazdo zasilania	8	Złącze pętli wyjścia monitora (tylko dla złącza VGA IN 1, VGA IN)
2	Złącze HDMI	9	LAN (Port RJ45 dla 10/100M Ethernet)
3	Złącze USB (do adaptera Wi-Fi)	10	Złącze wejścia audio
4	Złącze HDMI (MHL)	11	Złącze wejścia audio
5	Złącze wejścia Composite video	12	Port blokady Kensington™
6	Analogowy sygnał PC/HDTV/złącze wejścia component video	13	Złącze USB (ładowanie urządzenia, wyświetlacze USB, obsługa przechodzenia o stronę w górę/w dół za pomocą myszy i uaktualnianie oprogramowania układowego)
7	Złącze RS232	14	Gniazdo zasilające 5 V DC (ładowanie urządzenia, obsługa przechodzenia o stronę w górę/w dół za pomocą myszy i uaktualnianie oprogramowania układowego)



Uwaga: Funkcje różnią się w zależności od modelu.

Panel sterowania

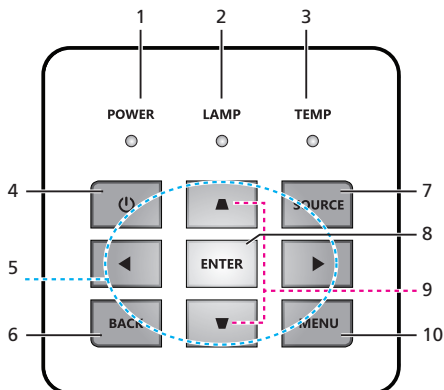



#	Ikona	Funkcja	Opis
1	POWER	Zasilanie	Wskaźnik LED zasilania
2	LAMP	LAMP	Wskaźnik LED lampy
3	TEMP	TEMP	Wskaźnik LED temperatury
4		Zasilanie	Sprawdź zawartość części „Włączanie/wyłączanie projektora”.
5		Cztery kierunkowe przyciski wyboru	Użyj ▲▼▶◀ do wyboru elementów lub do regulacji wybranych parametrów.
6	BACK	DO TYŁU	Powrót do poprzedniej operacji.
7	SOURCE	ŹRÓDŁO	Zmiana aktywnego źródła.
8	ENTER	ENTER	Potwierdzenie wyboru elementów.
9		KEystone	Regulacja obrazu w celu kompensacji zniekształcenia spowodowanego nachyleniem projektora.
10	MENU	MENU	Naciśnij przycisk „MENU”, aby wyświetlić lub zamknąć menu ekranowe (OSD).





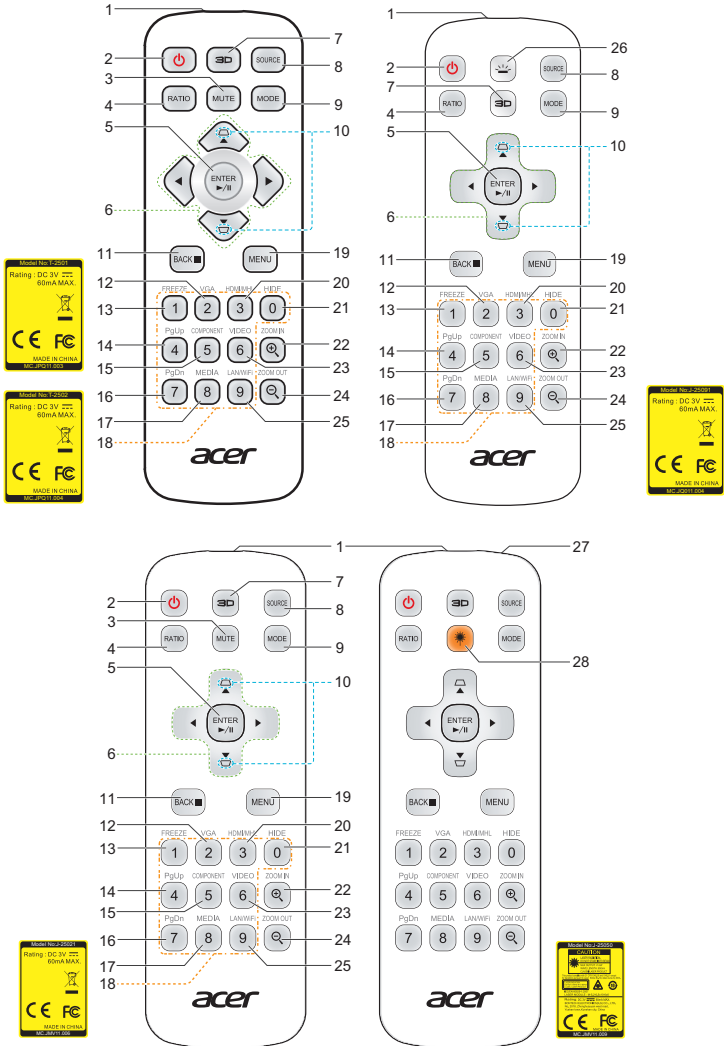

















Uwaga: Funkcje różnią się w zależności od modelu.

Układ pilota zdalnego sterowania



#	Ikona	Funkcja	Opis
1		Nadajnik podczerwieni	Wysyła sygnały do projektora.
2		Zasilanie	Sprawdź część „Włączanie/wyłączanie projektora”.

#	Ikona	Funkcja	Opis
3		MUTE	Włączanie/wyłączanie głośności dźwięku.
4		RATIO	Wybór wymaganego współczynnika proporcji.
5		Wybór/Enter	Potwierdzenie wyboru elementów.
		Odtw./Pauza	Naciśnij, aby rozpocząć/wstrzymać odtwarzanie.
6		Cztery kierunkowe przyciski wyboru	Użyj przycisku w górę, w dół, w lewo, w prawo do wyboru elementów lub wykonaj regulację wybranych elementów.
7		3D	Naciśnij „3D” aby wybrać modele 3D.
8		ŹRÓDŁO	Zmiana aktywnego źródła.
9		TRYB	Wybór trybu wyświetlania.
10		KEYSTONE	Regulacja obrazu w celu kompensacji zniekształcenia spowodowanego nachyleniem projektora.
11		WSTECZ	Powrót do poprzedniej operacji.
		ZATRZYMAJ	Naciśnij, aby zatrzymać odtwarzanie.
12		VGA	Naciśnij przycisk „VGA”, aby zmienić źródło na złącze VGA. To złącze obsługuje analogowe sygnały RGB, YPbPr (480p/576p/720p/1080i), YCbCr (480i/576i) oraz RGBsync.
13		FREEZE	Wstrzymanie obrazu na ekranie.
14		Strona w górę	Wyłącznie dla trybu komputera. Użyj tego przycisku do wybrania poprzedniej strony. Ta funkcja jest dostępna wyłącznie po podłączeniu do komputera złącza USB Ctrl (mini typ B) kablem USB.
15		COMPONENT	Nie działa.
16		Strona w dół	Wyłącznie dla trybu komputera. Użyj tego przycisku do wybrania następnego ekranu. Ta funkcja jest dostępna wyłącznie po podłączeniu do komputera złącza USB Ctrl (mini typ B) kablem USB.
17		MEDIÓW	Naciśnij „MEDIA”, aby wrócić do strony głównej trybu multimedialnego.
18		KeyPad 0~9	Naciśnij „0~9”, aby wprowadzić hasło w ustawieniach „Zabezpiecz.”.
19		MENU	Naciśnij przycisk „MENU”, aby wyświetlić lub zamknąć menu ekranowe (OSD).
20		HDMI™/MHL	W celu zmiany źródła na HDMI/MHL.
21		HIDE	Chwilowe wyłączenie video. Naciśnij „HIDE” w celu ukrycia obrazu, naciśnij ponownie w celu wyświetlenia obrazu.

#	Ikona	Funkcja	Opis
22		POWIĘKSZENIE	Powiększanie wyświetlanego obrazu.
23		VIDEO	Do zmiany źródła na COMPOSITE VIDEO.
24		ZMNIEJSZENIE	Zmniejszanie wyświetlanego obrazu.
25		LAN/WiFi	Nie działa.
26		Backlight (Podświetlenie)	Podświetlenie pilota zdalnego sterowania.
27		Wskaźnik laserowy	Skieruj pilota w stronę ekranu.
28		Przycisk laserowy	Wyceluj pilotem zdalnego sterowania w ekran projekcji, naciśnij i przytrzymaj ten przycisk w celu uaktywnienia wskaźnika lasera.





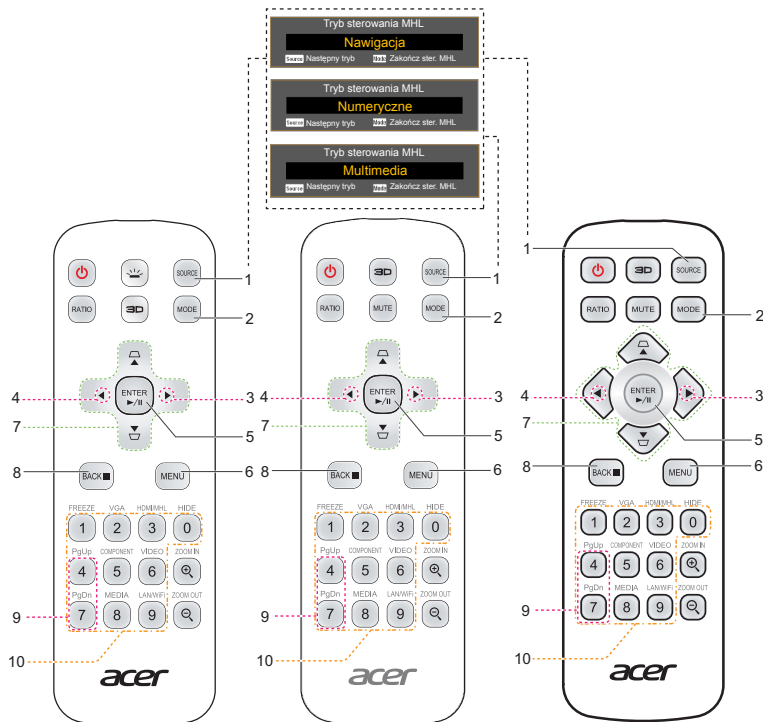

.....
Uwaga: Funkcje różnią się w zależności od modelu.

Kontrola MHL (Mobilne łącze wysokiej rozdzielczości)



#	Ikona	Funkcja	Opis
1		ŹRÓDŁO	Naciśnij przycisk „ŹRÓDŁO” w celu przełączenia między trybem Nawigacja, Numeryczne a Multimedia.
2		TRYB	<ul style="list-style-type: none"> Naciśnij przycisk „TRYB” i przytrzymaj go przez jedną sekundę, aby uaktywnić Tryb sterowania MHL. Naciśnij ponownie przycisk „TRYB”, aby wyjść.
3		Głośność w górę	Zwiększanie głośności. (wyłącznie dla trybu Multimedia)
4		Głośność w dół	Zmniejszanie głośności. (wyłącznie dla trybu Multimedia)
5		Wybór/Enter Odtw./Pauza	Naciśnij, aby wybrać plik. (wyłącznie dla trybu Nawigacja) Przełączanie między odtwarzaniem i pauzą. (wyłącznie dla trybu Multimedia)
6		MENU	Naciśnij, aby uruchomić menu główne. (wyłącznie dla trybu Nawigacja)

#	Ikona	Funkcja	Opis
7		Cztery kierunkowe przyciski wyboru	Użyj przycisku w górę, w dół, w lewo, w prawo do wyboru elementów lub wykonaj regulację wybranych elementów. (wyłącznie dla trybu Nawigacja)
8		Wstecz/ Zamknij	<ul style="list-style-type: none"> Naciśnij „DO TYŁU”, aby cofnąć się o jeden poziom w menu. Aby opuścić plik. (wyłącznie dla trybu Nawigacja)
		Zatrzymaj	Zatrzymanie odtwarzania. (wyłącznie dla trybu Multimedia)
9	 	PgUp/PgDn	Użyj przycisku do wybrania następnej lub poprzedniej strony. (wyłącznie dla trybu Nawigacja)
10		KeyPad 0~9	Przyciski cyfr. (wyłącznie dla trybu Numeryczne)



.....
Uwaga: Funkcje różnią się w zależności od modelu.

Wprowadzenie

Podłączanie projektora

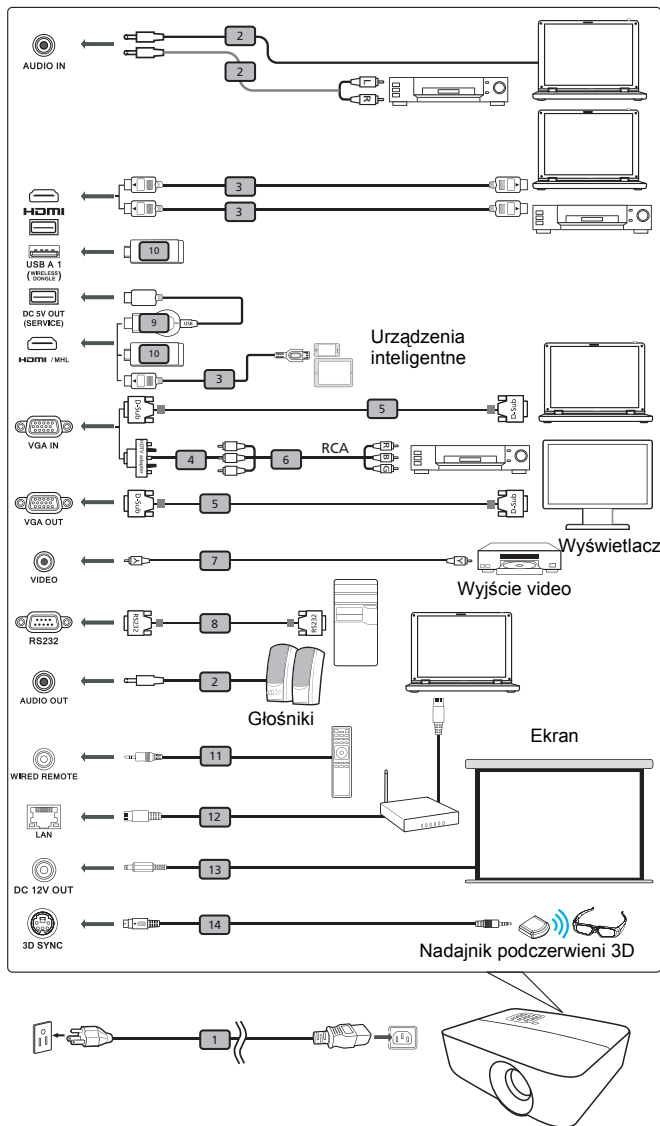

#	Opis	#	Opis
1	Przewód zasilający	8	Kabel RS232
2	Kabel audio	9	Klucz WirelessHD
3	Kabel HDMI (MHL)	10	Klucz projekcji bezprzewodowej
4	Adapter VGA do component/HDTV	11	Przewodowy pilot zdalnego sterowania
5	Kabel VGA	12	Kabel LAN
6	Kabel component 3 RCA	13	Kabel prądu stałego 12V
7	Kabel Composite video	14	Kabel 3D SYNC



Uwaga 1: Aby zapewnić prawidłowe działanie projektora z komputerem należy sprawdzić czy tryb taktowania wyświetlania jest zgodny z projektorem.

Uwaga 2: Funkcje różnią się w zależności od modelu.

Uwaga 3: Jeśli długość kabla USB przekracza 5 m, wymaga on zasilanego przedłużacza.

Uwaga 4: Do uaktywnienia funkcji MHL w niektórych smartfonach wymagany jest konwerter (zapewniany przez producenta smartfona).

Uwaga 5: Złącze wyjścia USB DC 5 V obsługuje parametry wyjściowe zasilania 5 V i służy tylko do ładowania urządzenia power bank, gdy źródło MHL nie jest wykrywane.

Uwaga 6: Złącze VGA OUT przekazuje sygnał tylko dla złącza VGA IN 1.

Uwaga 7: Do uaktywnienia funkcji MHL w niektórych urządzeniach inteligentnych wymagany jest konwerter (zapewniany przez producenta urządzenia inteligentnego).

Uwaga 8: Zgodne klucze HDMI/MHL: WirelessHD (MWIHD1), MWA3, Chromecast™.

Włączanie/wyłączanie projektora

Włączanie projektora

- 1 Upewnij się, że jest prawidłowo podłączony przewód zasilający i kabel sygnałowy. Wskaźnik LED zasilania zacznie świecić czerwonym światłem.
- 2 Włącz projektor, naciskając przycisk „Zasilanie” na panelu sterowania lub pilocie zdalnego sterowania; wskaźnik LED zasilania zmieni kolor na niebieski.
- 3 Włącz źródło (komputer, notebook, odtwarzacz video player, itp.). Projektor automatycznie wykryje źródło sygnału.
 - Jeśli na ekranie wyświetlone zostaną ikony „Blokada” i „Źródło” oznacza to, że projektor jest zablokowany do specyficznego typu źródła, i nie wykryto takiego typu sygnału wejścia.
 - Jeśli na wyświetlaczu pojawi się komunikat „Brak sygnału”, upewnij się, że kable sygnałowe są prawidłowo podłączone lub naciśnij przycisk bezpośredniego wyboru źródła.
 - Przy jednoczesnym podłączeniu do wielu źródeł, użyj przycisku „Źródło” na panelu sterowania lub na pilocie zdalnego sterowania albo przycisku bezpośredniego wyboru źródła na pilocie zdalnego sterowania w celu przełączenia pomiędzy wejściami.

Wyłączanie projektora

- 1 Aby wyłączyć projektor, naciśnij i przytrzymaj przycisk zasilania. Pojawi się ten komunikat: „**Naciśnij ponownie przycisk zasilania, aby dokończyć proces wyłączenia**” Ponownie naciśnij przycisk zasilania.
- 2 Po wyłączeniu projektora wskaźnik LED zasilania zmieni kolor na CZERWONY i zacznie szybko migać, a wentylator(y) będzie(a) kontynuował(y) pracę przez około 2 minuty, aby zapewnić prawidłowe chłodzenie systemu. (obsługa wyłącznie w trybie „Wznów natychm”)
- 3 Dopóki jest podłączony przewód zasilający, można nacisnąć przycisk zasilania, aby podczas 2-minutowego procesu zamykania natychmiast włączyć ponownie projektor. (obsługa wyłącznie w trybie „Wznów natychm”)
- 4 Po zakończeniu przez system chłodzenia, zatrzymane zostanie miganie wskaźnika LED zasilania i zacznie on świecić stałym światłem czerwonym wskazując tryb wstrzymania.
- 5 Teraz można bezpiecznie odłączyć przewód zasilający.



Wskaźniki ostrzeżeń:

- **"Przegrzanie wentylatora. Lampa wkrótce wyłączy się automatycznie."**
Ten komunikat ekranowy wskazuje przegrzanie projektora. Dla lamp z automatycznym wyłączeniem, projektor wyłącza się automatycznie, po czym wskaźnik LED temperatury zaczyna świecić stałym czerwonym światłem. Skontaktuj się z lokalnym dostawcą lub z punktem serwisowym.
- **"Awaria wentylatora. Lampa wkrótce wyłączy się automatycznie."**
Ten komunikat ekranowy wskazuje uszkodzenie wentylatora. Lampa wyłączy się automatycznie, po czym nastąpi automatyczne wyłączenie projektora i zacznie migać wskaźnik LED temperatury. Skontaktuj się z lokalnym dostawcą lub z punktem serwisowym.



- **Uwaga 1:** Gdy projektor wyłączy się automatycznie i wskaźnik LED lampy zacznie świecić stałym czerwonym światłem należy skontaktować się z lokalnym sprzedawcą lub z punktem serwisowym.
- **Uwaga 2:** Funkcje różnią się w zależności od modelu.
- **Uwaga!** Projektor wejdzie w trwającą dwie minuty fazę chłodzenia celem zapewnienia ciągłej, optymalnej pracy lampy.
- **Uwaga!** Projektora nie należy wyłączać w ciągu 1 minuty od włączenia.

Regulacja projektowanego obrazu

Regulacja wysokości projektowanego obrazu

Projektor jest wyposażony w stopkę podnośnika do regulacji wysokości obrazu.

Aby podnieść/obniżyć obraz:

Użyj pokrętki regulacji nachylenia, do dokładnego dostrojenia kąta wyświetlania.

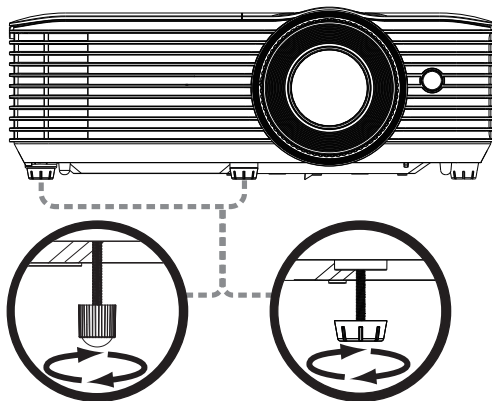

Pokrętło regulacji nachylenia

Jak uzyskać preferowany rozmiar obrazu poprzez regulację odległości i powiększenia

Tabela poniżej pokazuje jak uzyskać wymagany rozmiar obrazu poprzez regulację pozycji lub pokręta zoom.

- Seria SVGA/XGA (X128H/X128/D616D/D616/EV-X65H/EV-X65/V36X/V36XC/AX319/AX319D/DX212/DX212G/BS-112/BS-112E/KX316/KX316B/X1223HG/X1286G/X1123HG/DNX1723/DNX1724)

Aby uzyskać rozmiar obrazu 60" należy ustawić projektor w odległości 2,4 m i 2,6 m od ekranu.

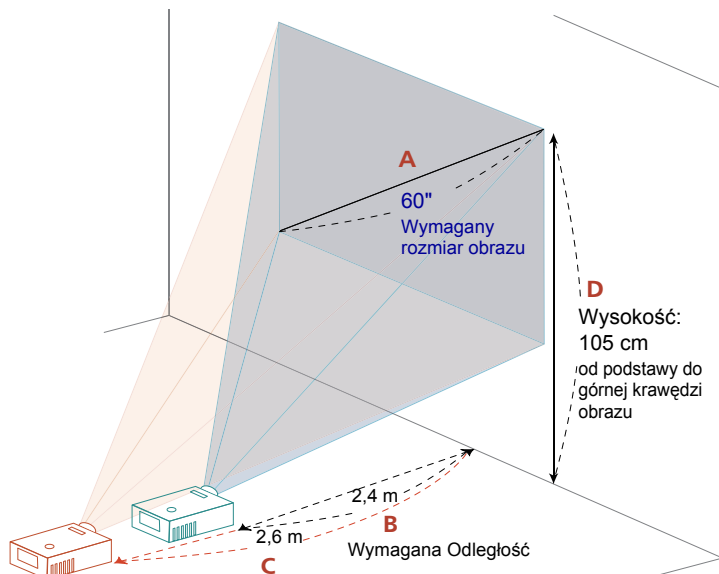

Wymagany rozmiar obrazu		Odległość (m)		Góra (cm)
Przekątna (cale) <A>	S (cm) x W (cm)	Maks. zoom 	Min. zoom <C>	Od podstawy do górnej krawędzi obrazu <D>
30	61 x 46	1,2	1,3	53
40	81 x 61	1,6	1,8	70
50	102 x 76	2,0	2,2	88
60	122 x 91	2,37	2,6	105
70	142 x 107	2,8	3,1	123
80	163 x 122	3,2	3,5	140
90	183 x 137	3,5	4,0	158
100	203 x 152	3,9	4,4	175
150	305 x 229	5,9	6,6	263
180	366 x 274	7,1	7,9	315
200	406 x 305	7,9	8,8	351
250	508 x 381	9,9	11,0	438
300	610 x 457	11,8		526

Współczynnik zoom: 1,1x

- Seria WXGA (X138WH/D626D/EV-W65H/V36W/AW319/DX412/BS-312/KW316/DWX1722)

Aby uzyskać rozmiar obrazu 60" należy ustawić projektor w odległości 2,0 m i 2,2 m od ekranu.

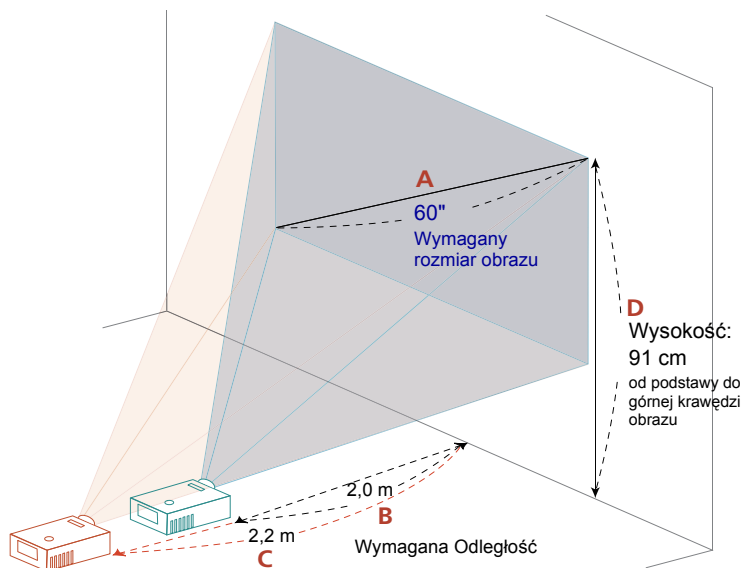

Wymagany rozmiar obrazu		Odległość (m)		Góra (cm)
Przekątna (cale) <A>	S (cm) x W (cm)	Maks. zoom 	Min. zoom <C>	Od podstawy do górnej krawędzi obrazu <D>
30	65 x 40	1,0	1,1	45
40	86 x 54	1,3	1,5	61
50	108 x 67	1,7	1,9	76
60	129 x 81	2,0	2,2	91
70	151 x 94	2,3	2,6	106
80	172 x 108	2,7	3,0	121
90	194 x 121	3,0	3,3	136
100	215 x 135	3,3	3,7	151
150	323 x 202	5,0	5,6	227
180	388 x 242	6,0	6,7	272
200	431 x 269	6,7	7,4	303
250	538 x 337	8,3	9,3	378
300	646 x 404	10,0		454

Współczynnik zoom: 1,1x

- Seria WUXGA (X168H/D666D/EV-WU65H/V36U/AU319/DX612/BS-512/KU316/DWU1721/H6521BD/E155F/HE-802K/GM512/VH-412/D1P1720)
- Aby uzyskać rozmiar obrazu 60" należy ustawić projektor w odległości 1,9 m i 2,1 m od ekranu.

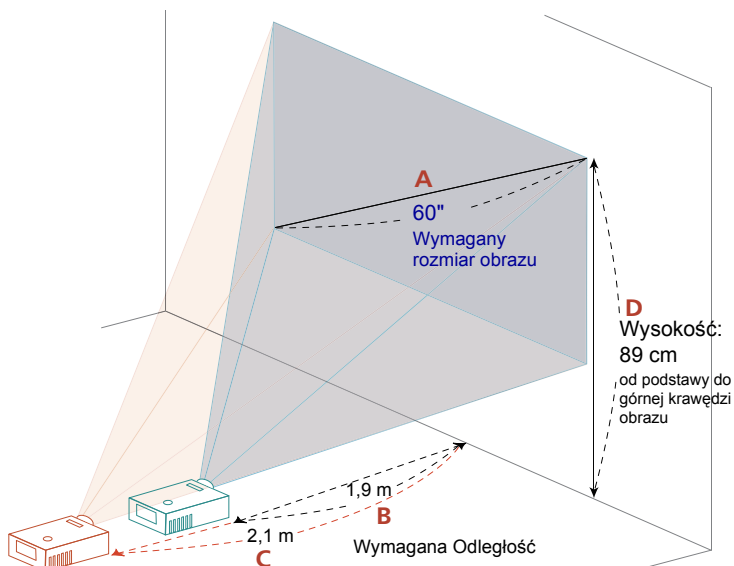

Wymagany rozmiar obrazu		Odległość (m)		Góra (cm)
Przekątna (cale) <A>	S (cm) x W (cm)	Maks. zoom 	Min. zoom <C>	Od podstawy do górnej krawędzi obrazu <D>
34	73 x 46	1,1	1,2	50
50	108 x 67	1,6	1,7	74
60	129 x 81	1,9	2,1	89
70	151 x 94	2,2	2,4	104
80	172 x 108	2,5	2,8	118
90	194 x 121	2,8	3,1	133
100	215 x 135	3,2	3,5	148
120	258 x 162	3,8	4,2	178
150	323 x 202	4,7	5,2	222
200	431 x 269	6,3	7,0	296
250	538 x 337	7,9	8,7	370
300	646 x 404	9,5	10,5	444

Współczynnik zoom: 1,1x

- Seria WUXGA (X1623H/D860D/EV-WU80H/V50U/AU540/DX620/BS-520/KU330/DWU1729/H6540BD/E156D/HE-806J/GM532/VH-432/D1P1719)

Aby uzyskać rozmiar obrazu 60" należy ustawić projektor w odległości 2,0 m i 2,7 m od ekranu.

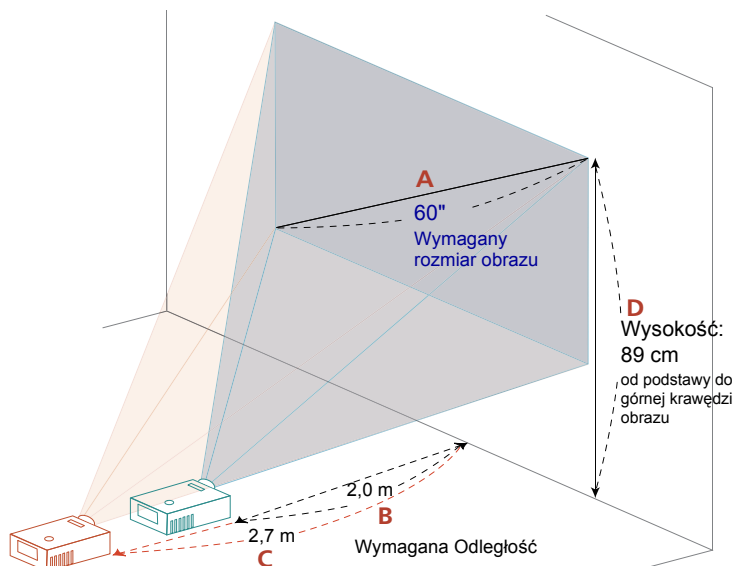

Wymagany rozmiar obrazu		Odległość (m)		Góra (cm)
Przekątna (cale) <A>	S (cm) x W (cm)	Maks. zoom 	Min. zoom <C>	Od podstawy do górnej krawędzi obrazu <D>
34	73 x 46	1,2	1,5	50
50	108 x 67	1,7	2,2	74
60	129 x 81	2,0	2,7	89
70	151 x 94	2,4	3,1	104
80	172 x 108	2,7	3,5	118
90	194 x 121	3,1	4,0	133
100	215 x 135	3,4	4,4	148
120	258 x 162	4,1	5,3	178
150	323 x 202	5,1	6,7	222
200	431 x 269	6,8	8,9	296
250	538 x 337	8,5	11,1	370
300	646 x 404	10,2		444

Współczynnik zoom: 1,3x

- Seria WUXGA (V6520/E6300/HT-810/HV532/TH-432/Z550/D1P1804/D1P1718)

Aby uzyskać rozmiar obrazu 60" należy ustawić projektor w odległości 1,6 m i 2,1 m od ekranu.

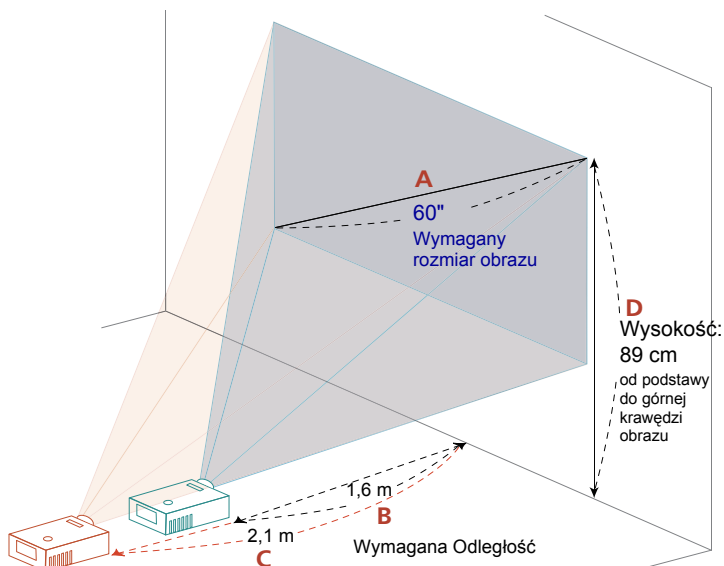

Wymagany rozmiar obrazu		Odległość (m)		Góra (cm)
Przekątna (cale) <A>	S (cm) x W (cm)	Maks. zoom 	Min. zoom <C>	Od podstawy do górnej krawędzi obrazu <D>
40	86 x 54	1,0	1,4	59
50	108 x 67	1,3	1,7	74
60	129 x 81	1,6	2,1	89
70	151 x 94	1,8	2,4	104
80	172 x 108	2,1	2,7	118
90	194 x 121	2,3	3,1	133
100	215 x 135	2,6	3,4	148
120	258 x 162	3,1	4,1	178
150	323 x 202	3,9	5,1	222
200	431 x 269	5,2	6,8	296
250	538 x 337	6,5	8,6	370
300	646 x 404	7,8	10,3	444

Współczynnik zoom: 1,3x

- Seria XGA (S1286HN/S1286H/S1288HN/S1288H/T411DT/T411D/T413DT/T413D/XS-X31HG/XS-X31H/XS-X33HG/XS-X33H/F1286HN/F1286H/F1288HN/F1288H/SE210L/SE210/SE212L/SE212/DS-110T/DS-110/DS-112T/DS-112/S1286GH/DNX1712/DNX1713/DNX1810/DNX1811)

Aby uzyskać rozmiar obrazu 60", należy ustawić projektor w odległości 0,8 m od ekranu.

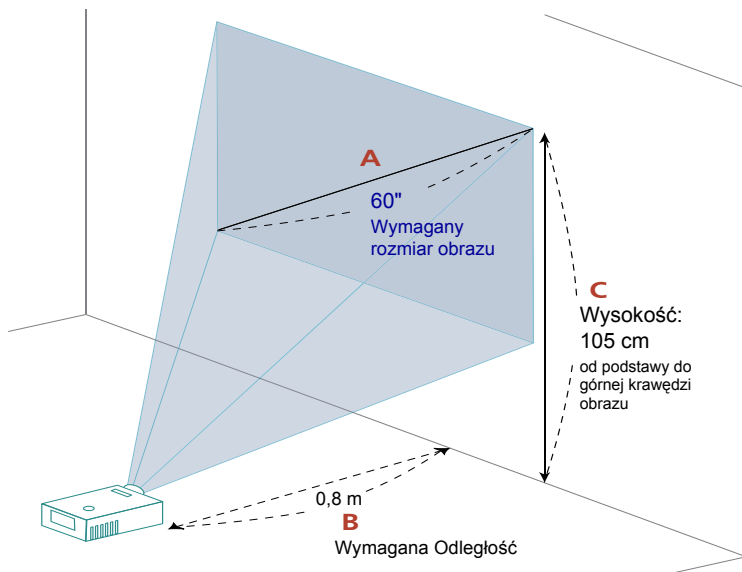

Wymagany rozmiar obrazu		Odległość (m)	Góra (cm)
Przekątna (cale) <A>	S (cm) x W (cm)	Maks. zoom 	Od podstawy do górnej krawędzi obrazu <C>
30	61 x 46	0,4	53
40	81 x 61	0,5	70
50	102 x 76	0,6	88
60	122 x 91	0,8	105
70	142 x 107	0,9	123
80	163 x 122	1,0	140
90	183 x 137	1,1	158
100	203 x 152	1,3	175
120	244 x 183	1,5	210
150	305 x 229	1,9	263
180	366 x 274	2,3	315
200	406 x 305	2,5	351
247	502 x 376	3,1	433
303	616 x 462	3,8	531

Współczynnik zoom: 1,0x

- Seria WXGA (S1386WHN/S1386WH/S1388WHN/S1388WH/T421DT/T421D/T423DT/T423D/XS-W31HG/XS-W31H/XS-W33HG/XS-W33H/F1386WHN/F1386WH/F1388WHN/F1388WH/SE410L/SE410/SE412L/SE412/DS-310T/DS-310/DS-312T/DS-312/DWX1711/DWX1734/DWX1809/DWX1737)

Aby uzyskać rozmiar obrazu 60", należy ustawić projektor w odległości 0,7 m od ekranu.

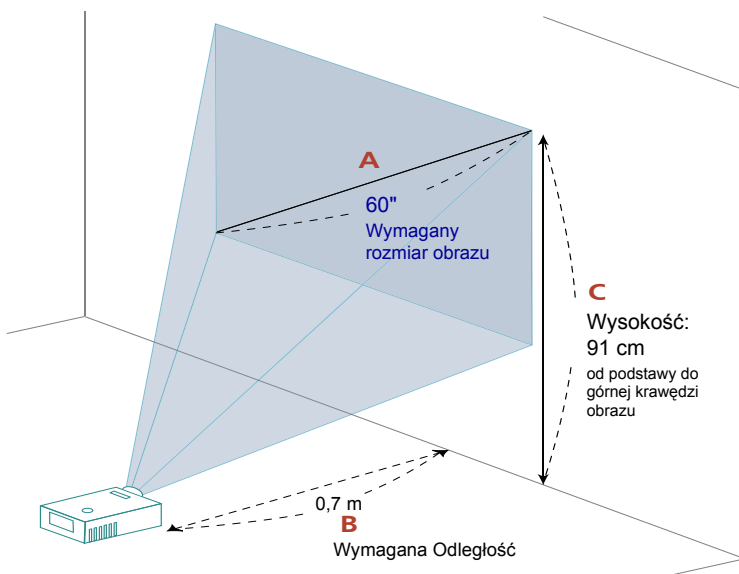

Wymagany rozmiar obrazu		Odległość (m)	Góra (cm)
Przekątna (cale) <A>	S (cm) x W (cm)	Maks. zoom 	Od podstawy do górnej krawędzi obrazu <C>
36	78 x 48	0,4	54
50	108 x 67	0,6	76
60	129 x 81	0,7	91
70	151 x 94	0,8	106
80	172 x 108	0,9	121
90	194 x 121	1,0	136
100	215 x 135	1,1	151
120	258 x 162	1,3	182
150	323 x 202	1,7	227
180	388 x 242	2,0	272
200	431 x 269	2,2	303
250	538 x 337	2,8	378
303	653 x 408	3,4	458

Współczynnik zoom: 1,0x

Elementy sterowania użytkownika

Menu Instalacja

Menu Instalacja udostępnia ekran OSD do instalacji i konserwacji projektora. OSD należy użyć po wyświetleniu na ekranie komunikatu „Brak sygnału wejścia”.

Opcje menu zawierają ustawienia i regulacje dotyczące rozmiaru ekranu i odległości, ostrości, korekcji keystone i dalsze.

- 1 Włącz projektor naciskając przycisk „Zasilanie” na panelu sterowania.
- 2 Naciśnij przycisk „MENU” na pilocie zdalnego sterowania w celu wyświetlenia menu OSD instalacji i konserwacji projektora.



- 3 Wzór tła działa jako wskazówka poprawności ustawień regulacji kalibracji i wyrównania, takich jak rozmiar ekranu i odległość, ostrość i dalsze.
- 4 Menu Instalacja zawiera kilka opcji.

Użyj klawiszy strzałek w górę lub w dół w celu wyboru danej opcji, klawiszy strzałek w lewo lub w prawo w celu regulacji ustawień wybranej opcji i przycisku „ENTER”, aby przejść do podmenu w celu ustawienia danej funkcji. Nowe ustawienia zostaną zapisane automatycznie po wyjściu z menu.

- 5 Naciśnij przycisk „MENU” lub „DO TYŁU” w dowolnym czasie, aby opuścić menu i wrócić na ekran powitalny Acer.









.....
Uwaga: Funkcje różnią się w zależności od modelu.

Menu ekranowe (OSD)

Projektor posiada wielojęzyczne menu ekranowe OSD, które umożliwia wykonywanie regulacji i zmianę różnych ustawień.

Używanie menu OSD

- Aby otworzyć menu OSD, naciśnij „**MENU**” na pilocie zdalnego sterowania lub w panelu sterowania.
- Po wyświetleniu OSD, użyj przycisków   do wyboru dowolnych elementów w menu głównym. Po wybraniu wymaganego elementu menu głównego naciśnij „**ENTER**”, aby przejść do podmenu w celu ustawienia właściwości.
- Użyj przycisków   do wyboru wymaganego elementu i wyreguluj ustawienia przyciskami  .
- Wybierz następny element do regulacji w podmenu i wyreguluj w sposób opisany powyżej.
- Naciśnij „**DO TYŁU**” na pilocie zdalnego sterowania lub w panelu sterowania, ekran powróci do menu głównego.
- Aby zamknąć menu OSD, naciśnij przycisk „**DO TYŁU**” na pilocie zdalnego sterowania lub panelu sterowania. Menu OSD zostanie zamknięte, a projektor automatycznie zapisze nowe ustawienia.

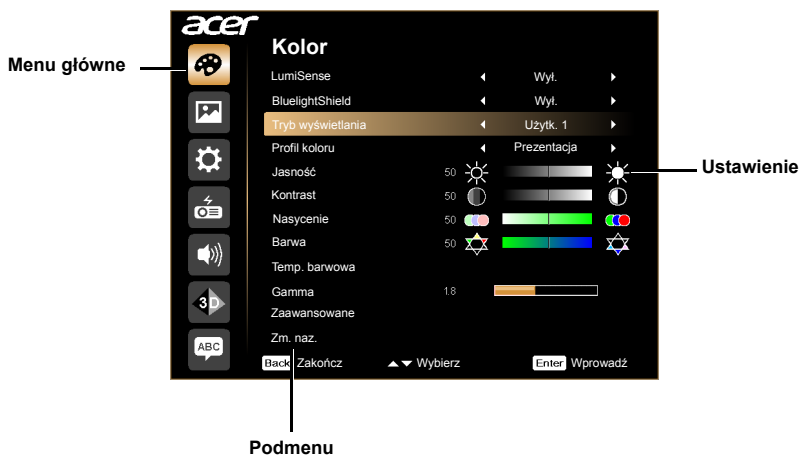









Uwaga 1: Niektóre z poniższych ustawień OSD mogą być niedostępne. Należy odnieść się do faktycznego menu OSD projektora.

Uwaga 2: Funkcje różnią się w zależności od modelu.

Kolor

LumiSense	<p>Technologia LumiSense Acer, pozwala na inteligentną i automatyczną optymalizację obrazów projekcji dla ustawienia najbardziej komfortowej wartości lumenów obrazu w zależności od zawartości obrazu. Funkcja ta wzmacnia w znacznym stopniu widoczność ciemnych szczegółów oraz nasycenie kolorów.</p> <ul style="list-style-type: none"> • Wyt.: Ustawienie domyślne. • Normalna: Wybierz „Normalna”, aby uzyskać efekt wizualny podkreślenia ciemnych szczegółów. • Wzmocn.: Wybierz „Wzmocn.”, aby uzyskać efekt wizualny jasności. • Dynamiczny czarny: Automatyczna optymalizacja wyświetlania ciemnych scen filmu, umożliwiającą pokazywanie niesamowitych szczegółów. <p><Uwaga>: Po włączeniu LumiSense, BlueLightShield przełączy się na „Wyt.”.</p>
BlueLightShield	<ul style="list-style-type: none"> • Wyt.: Ustawienie domyślne. • Niska / Średni / Wys.: Wybierz Niska/Średnia/Wys. w celu dynamicznego zmniejszenia różnych poziomów ekspozycji światła niebieskiego. <p><Uwaga>: Po włączeniu BlueLightShield, LumiSense przełączy się na „Wyt.”.</p>
Tryb wyświetlania	<p>Dostępnych jest wiele wstępnych ustawień fabrycznych, zoptymalizowanych dla różnych typów obrazów.</p> <ul style="list-style-type: none"> • Jasny: Do optymalizacji jasności. • Prezentacja: Do prezentacji konferencyjnych. • Stand.: Do powszechnie występujących warunków. • Video: Do odtwarzania video w jasnym otoczeniu. • Gra: Do gier. • Edukacja: Do środowiska edukacji. • Film: W celu uzyskania jaśniejszego i ogólnego odtwarzania filmów/ materiału video / zdjęć. • Gra - obraz ciemny: Graj w gry w zaciemnionych pomieszczeniach. • Gra - obraz jasny: Graj w gry w oświetlonych pomieszczeniach. • Football: Do oglądania footballu. • Zaciemnione kino: W przypadku przyciemnionego materiału filmowego. • Rec. 709: standardowa przestrzeń kolorów Rec. 709. • ISF dzień: Kalibracja i optymalizacja wyświetlanego obrazu dla jasnego otoczenia wykonana przez uprawnionego technika ISF. • ISF noc: Kalibracja i optymalizacja wyświetlanego obrazu dla ciemnego otoczenia wykonana przez uprawnionego technika ISF. • Gra - automatyczny: Do gier; automatyczna regulacja kontrastu i nasycenia kolorów obrazu w zależności od wyświetlanej zawartości. • FPS - obraz ciemny: Do ciemniejszych gier; wydłużenie większej liczby szczegółów w ciemniejszych miejscach. • FPS - obraz jasny: Do jaśniejszych gier; zwiększenie kontrastu i nasycenia kolorów obrazu. • Użytk.: Zapamiętanie ustawień użytkownika.
Profil koloru	<p>Użytkownik może wybierać ustawienie trybu wyświetlania jako ustawienie referencyjne bieżącego trybu „Użytk. 1”, „Użytk. 2” lub „Użytk. 3”, z wyjątkiem ustawienia własnego. Jeżeli użytkownik wybierze tryb wyświetlania „Użytk. 1”, „Użytk. 2” i „Użytk. 3”, wtedy w menu ekranowym OSD zostaną wyświetlone ustawienia „Profil koloru” i „Zm. naz.”. Oba tryby Użytk. 1/ Użytk. 2/ Użytk. 3 są domyślnie ustawione na Standard.</p>

Kolor Ściany	Użyj tej funkcji do wyboru odpowiedniego koloru, zależnie od koloru ściany. Dostępnych jest kilka możliwości, tj. biały, jasnożółty, jasnoniebieski, różowy, ciemnozielony. Kolory te kompensują zniekształcenia kolorów spowodowane kolorem ściany, umożliwiając pokazywanie prawidłowych odcieni obrazu.
Jasność	Regulacja jasności obrazu. <ul style="list-style-type: none"> • Naciśnij  w celu przyciemnienia obrazu. • Naciśnij  w celu rozjaśnienia obrazu.
Kontrast	"Kontrast" reguluje różnicę pomiędzy najjaśniejszymi a najciemniejszymi obszarami obrazu. Regulacja kontrastu zmienia ilość czerni i bieli obrazu. <ul style="list-style-type: none"> • Naciśnij  w celu zmniejszenia kontrastu. • Naciśnij  w celu zwiększenia kontrastu.
Nasycenie	Regulacja obrazu video od czarno-białego, do pełnego nasycenia kolorów. <ul style="list-style-type: none"> • Naciśnij  do, aby zmniejszyć liczbę kolorów obrazu. • Naciśnij  do, aby zwiększyć liczbę kolorów obrazu.
Barwa	Regulacja balansu kolorów czerwonego i zielonego. <ul style="list-style-type: none"> • Naciśnij  do, aby zwiększyć ilość koloru zielonego obrazu. • Naciśnij  do, aby zwiększyć ilość koloru czerwonego obrazu.
Temp. barwowa	Tryb Użyj tej funkcji do wyboru trybu CT1, CT2, CT3, Użytk.
	Wzmocnienie R Regulacja wzmocnienia koloru czerwonego w celu optymalizacji temperatury barwowej.
	Wzmocnienie G Regulacja wzmocnienia koloru zielonego dla optymalizacji temperatury barwowej.
	Wzmocnienie B Regulacja wzmocnienia koloru niebieskiego dla optymalizacji temperatury barwowej.
Gamma	Efekty przedstawienia ciemnej scenierii. Przy większej wartości gamma, ciemne scenierie wyglądają jaśniej.

Zaawansowane	<p>Wsk. zarz. kolor. Regulacja kolorów czerwonego, zielonego, niebieskiego, ciemnoniebieskiego, żółtego i magenta.</p>
	<p>Wsk. barwy Regulacja balansu kolorów czerwonego i zielonego.</p>
	<p>Wsk. nasyc. Zmniejsza lub zwiększa nasycenie wybranego koloru.</p>
	<p>Wsk. wzmoc. Dostosowuje kontrast wybranego koloru.</p>
	<p>Doskonałe kolory Daje rozszerzone ekranowe spektrum kolorów, które zapewnią zwiększone nasycenie kolorów dla obrazów jasnych, żywych.</p>
	<p>Wart. maks. bieli Zwiększa nasycenie kolorów białych, które jest zbliżone do 100%. (tylko źródła wideo)</p>
	<p>Tryb Film Ustawia obraz zoptymalizowany do 24-ramkowego trybu True Film.</p>
	<p>Redukcja zakłóceń Dostosowuje redukcję szumu sygnału. „0” oznacza, że redukcja szumu jest wyłączona, „>0” zwiększa redukcję szumu.</p>
	<p>Zwiększ. czarn. Zapewnia to optymalny poziom czerni dla każdego źródła analogowego.</p>
	<p>Kolor Ściany Użyj tej funkcji do wyboru odpowiedniego koloru, zależnie od koloru ściany. Dostępnych jest kilka możliwości, tj. biały, jasnożółty, jasnoniebieski, różowy, ciemnozielony. Kolory te kompensują zniekształcenia kolorów spowodowane kolorem ściany, umożliwiając pokazywanie prawidłowych odcieni obrazu.</p>
	<p>ISF 1. Uprawniony technik ISF skalibruje i zoptymalizuje wyświetlany obraz pod kątem faktycznych warunków otoczenia. Tylko technik będzie znał hasło wejściowe ISF. 2. Pozycje „ISF dzień” i „ISF noc” nie będą widoczne w opcjach trybu wyświetlania, jeśli projektor z funkcją ISF nie zostanie skalibrowany przez uprawnionego technika ISF. Więcej informacji można znaleźć w oficjalnej witrynie ISF: https://www.imagingscience.com lub od sprzedawcy w kraju klienta. 3. Uprawniony technik ISF naliczy opłatę oraz udzieli gwarancji na kalibrację ISF, dlatego też firma Acer nie ponosi żadnej odpowiedzialności za usługę kalibracji.</p>
	<p>Małe opóźnienie wejścia Użyj tej funkcji w celu uzyskania płynnie wyświetlanego ekranu bez żadnych opóźnień. <Uwaga> W przypadku, gdy ustawienie jest skonfigurowane na „Wł.”, ustawienia funkcji 3D/Współ. proporcji/Keystone/Poz. pozioma/Poz. pionowa/Inf. o wyszuk. HDMI/Sledzenie/Zoom cyfrowy zostaną przywrócone do fabrycznych wartości domyślnych.</p>















Zm. naz.	<div style="text-align: center;">Zm. naz. tr. Użytk.</div> <table border="1" style="width: 100%; border-collapse: collapse;"> <tr> <td colspan="10">User</td> <td style="text-align: right;">4/8</td> </tr> <tr> <td style="background-color: #f0f0f0;">1</td> <td>2</td> <td>3</td> <td>4</td> <td>5</td> <td>6</td> <td>7</td> <td>8</td> <td>9</td> <td>0</td> <td></td> </tr> <tr> <td>Q</td> <td>W</td> <td>E</td> <td>R</td> <td>T</td> <td>Y</td> <td>U</td> <td>I</td> <td>O</td> <td>P</td> <td></td> </tr> <tr> <td>A</td> <td>S</td> <td>D</td> <td>F</td> <td>G</td> <td>H</td> <td>J</td> <td>K</td> <td>L</td> <td>Del</td> <td></td> </tr> <tr> <td>Z</td> <td>X</td> <td>C</td> <td>V</td> <td>B</td> <td>N</td> <td>M</td> <td>Space</td> <td>Caps</td> <td></td> <td></td> </tr> <tr> <td colspan="2">Back</td> <td colspan="2">Zakończ</td> <td colspan="2">Wybierz</td> <td colspan="2">Enter</td> <td colspan="2">Wprowadź</td> <td></td> </tr> </table> <ol style="list-style-type: none"> 1. Jeżeli użytkownik wybierze tryb wyświetlania „Użytk. 1”, „Użytk. 2” lub „Użytk. 3”, wtedy w menu ekranowym OSD zostaną wyświetlone ustawienia „Profil koloru” i „Zm. naz.”. 2. Niezwłoczny zapis po zmianie nazwy przez użytkownika. 3. Obsługiwany jest wyłącznie język angielski. Gdy użytkownik zmieni język na dowolny język systemowy, wtedy są wyświetlane znaki angielskie, które zostały zmienione przez użytkownika. 	User										4/8	1	2	3	4	5	6	7	8	9	0		Q	W	E	R	T	Y	U	I	O	P		A	S	D	F	G	H	J	K	L	Del		Z	X	C	V	B	N	M	Space	Caps			Back		Zakończ		Wybierz		Enter		Wprowadź		
User										4/8																																																									
1	2	3	4	5	6	7	8	9	0																																																										
Q	W	E	R	T	Y	U	I	O	P																																																										
A	S	D	F	G	H	J	K	L	Del																																																										
Z	X	C	V	B	N	M	Space	Caps																																																											
Back		Zakończ		Wybierz		Enter		Wprowadź																																																											



Uwaga 1: Funkcje „Nasycenie” i „Barwa” nie są obsługiwane w trybie komputera lub w trybie HDMI.

Uwaga 2: Funkcje różnią się w zależności od modelu.

Obraz

Projekcja	<ul style="list-style-type: none">  Przednia: Fabryczne ustawienie domyślne.  Tylna: Odwrócenie obrazu, co umożliwi projekcję z tyłu półprzezroczystego ekranu.  Tył-sufit: Po wybraniu tej funkcji, projektor jednocześnie odwraca i przekręca obraz. Możliwa jest projekcja z tyłu przezroczystego ekranu przy montażu sufitowym.  Przód-sufit: W przypadku wyboru tej funkcji w projektorze następuje odwrócenie obrazu na potrzeby projekcji przy montażu sufitowym.
Tryb projekcji	<ul style="list-style-type: none">  Przednia: Fabryczne ustawienie domyślne.  Tylna: Odwrócenie obrazu, co umożliwi projekcję z tyłu półprzezroczystego ekranu.
Miejsce projekcji	<ul style="list-style-type: none">  Automat.: Automatyeczna regulacja lokalizacji obrazu.  Biurko  Sufit: Przekręcenie obrazu góra w dół w celu projekcji przy montażu sufitowym.
Współ. proporcji	<p>Użyj tej funkcji do wyboru wymaganego współczynnika proporcji.</p> <ul style="list-style-type: none"> Automat.: Zachowuje oryginalny stosunek szerokość - wysokość obrazu i maksymalizuje obraz w celu dopasowania do naturalnej poziomej lub pionowej liczby pikseli. Pełny: Zmiana rozmiaru obrazu w celu dopasowania do pełnego ekranu dla szerokości (3840 pikseli) i wysokości (2160 pikseli). 4:3: Obraz zostanie przeskalowany w celu dopasowania do ekranu i wyświetlony przy współczynniku proporcji 4:3. 16:9: Obraz zostanie przeskalowany w celu dopasowania do szerokości ekranu, a wysokość zostanie dopasowana w celu wyświetlenia obrazu, przy współczynniku proporcji 16:9. L.Box: Zachowanie oryginalnego współczynnika kształtu i powiększenia do 1,333 razy.
Keystone	<p>Regulacja zniekształcenia obrazu spowodowanego nachyleniem projekcji.</p> 
Keystone Auto	Automatyczna regulacja obrazu w pionie.
Keystone Ręcznie	<p>Regulacja zniekształcenia obrazu spowodowanego nachyleniem projekcji.</p>  <p><Uwaga> Funkcja Keystone Ręcznie jest niedostępna po ustawieniu Keystone Auto na „Wł.”.</p>
Keystone w poz./ pionie	Keystone w poziomie
	Keystone w pionie
	<p>Naciśnij przycisk  lub , aby dostosować zniekształcenie obrazu w poziomie i uzyskać bardziej kwadratowy obraz.</p> <p>Naciśnij przycisk  lub , aby dostosować zniekształcenie obrazu w pionie i uzyskać bardziej kwadratowy obraz.</p>

Korekcja 4 rogów	<p>Ręczna regulacja kształtu i rozmiaru obrazu, którego boki nie tworzą prostokąta. Naciśnij kilka razy przycisk „MODE”, aby wybrać róg do regulacji. Naciśnij cztery kierunkowe przyciski wyboru, aby dostosować kształt obrazu.</p>  <p><Uwaga> Funkcja jest nieodstępna w czasie regulacji Keystone w poziomie/pionie.</p>
Ostrość	<p>Regulacja ostrości obrazu.</p> <ul style="list-style-type: none"> • Naciśnij ◀ do w celu zmniejszenia ostrości. • Naciśnij ▶ do w celu zwiększenia ostrości.
Poz. pozioma	<ul style="list-style-type: none"> • Naciśnij ◀ do w celu przesunięcia obrazu w lewo. • Naciśnij ▶ do w celu przesunięcia obrazu w prawo.
Poz. pionowa	<ul style="list-style-type: none"> • Naciśnij ◀ do w celu przesunięcia obrazu w dół. • Naciśnij ▶ do w celu przesunięcia obrazu w górę.
Częstotl.	<p>„Częstotl.” zmienia szybkość odświeżania projektora w celu dopasowania do częstotliwości karty graficznej komputera. Jeśli na projektowanym obrazie widoczne są pionowe migające paski, użyj tej funkcji w celu wykonania niezbędnych regulacji.</p>
Śledzenie	<p>Synchronizuje taktowanie sygnału wyświetlania projektora z kartą graficzną. Jeśli wyświetlany obraz jest niestabilny lub migający, funkcja ta umożliwi skorygowanie obrazu.</p>
Zakres kolorów HDMI	<p>Wyreguluj zakres kolorów danych obrazu HDMI w celu korekcji błędu wyświetlania.</p> <ul style="list-style-type: none"> • Automat.: Automatyczna regulacja poprzez informacje z odtwarzacza. • Ogr. zakres: Przetwarzanie obrazu wejścia, zgodnie z ograniczonym zakresem kolorów. • Pełny zakres: Przetwarzanie obrazu wejścia, zgodnie z pełnym zakresem kolorów.
Inf. o wyszuk. HDMI	<p>Regulacja współczynnika overscan obrazu HDMI na ekranie.</p> <ul style="list-style-type: none"> • Automat.: Automatyczna regulacja poprzez informacje z odtwarzacza. • Underscan: Zawsze brak funkcji overscan na obrazie HDMI. • Overscan: Stałe utrzymanie funkcji overscan na obrazie HDMI.



Uwaga 1: Funkcje „Poz. pozioma”, „Poz. pionowa”, „Częstotl.” i „Śledzenie” nie są obsługiwane w trybie HDMI lub wideo.

Uwaga 2: Funkcje „Zakres kolorów HDMI” i „Inf. o wyszuk. HDMI” są obsługiwane tylko w trybie HDMI.

Uwaga 3: Funkcje różnią się w zależności od modelu.

Ustawienie

Ekran startowy	<p>Użyj tej funkcji do wyboru wymaganego ekranu startowego. Po zmianie ustawienia, zmiany zostaną wykonane po wyjściu z menu OSD.</p> <ul style="list-style-type: none"> Acer: Domyślny ekran startowy projektora Acer. Użytk.: Wykorzystuje zapamiętany obraz z funkcji "Przechwytywanie ekranu".
Przechwytywanie ekranu	<p>Funkcja ta umożliwi dostosowanie ekranu startowego. Aby przechwytać obraz, który ma zostać wykorzystany jako ekran startowy, wykonaj podane poniżej instrukcje.</p> <p>Uwaga:</p> <p>Przed dalszym wykonywaniem poniższych czynności, upewnij się, że opcja „Keystone” jest ustawiona na domyślną wartość 0.</p> <ul style="list-style-type: none"> Naciśnij „Przechwytywanie ekranu” w celu dostosowania ekranu startowego. Wyskakujący komunikat sugerujący użytkownikowi wybór natywnego źródła wejścia. „Rozdzielczość” widoczna w tekście jest oparta o natywne taktowanie. Naciśnij „Start”, aby przejść do następnego interfejsu użytkownika; naciśnij „Wstecz”, aby powrócić do poprzedniego interfejsu użytkownika. Pojawi się okno dialogowe w celu potwierdzenia działania. Pokaż komunikat: Dopasuj żądany obraz w czerwonej ramce, a system przechwyci ten obraz po naciśnięciu przycisku "ENTER". Wybierz "ENTER", aby użyć bieżącego obrazu jako dostosowanego ekranu startowego. Wybierz „Wstecz”, aby anulować przechwytywanie ekranu i opuścić menu ekranowe (OSD). Pojawi się komunikat z informacją o wykonywaniu przechwytywania ekranu. Po zakończeniu przechwytywania ekranu, komunikat zniknie i wyświetlony zostanie oryginalny obraz. Dostosowany ekran startowy, zacznie być wykorzystywany po uzyskaniu nowego sygnału wejścia lub po ponownym uruchomieniu projektora.
Wybór źródła	Ręcznie przez menu źródła, Automat. przez funkcję Inteligentne wykrywanie.
Napis zamknięty	<p>Wybór preferowanego trybu ukrytych napisów spośród NZ1, NZ2, NZ3, NZ4, (NZ1 wyświetla napisy w głównym języku danego regionu). Wybierz „Wyt.” w celu wyłączenia funkcji napisów. Funkcja ta jest dostępna wyłącznie po wybraniu sygnału wejścia composite video lub S-Video, a jej format systemu to NTSC.</p> <p><Uwaga> Ustaw współczynnik proporcji ekranu na 4:3. Funkcja ta nie jest dostępna dla współczynnika proporcji „16:9” lub „Automat.”.</p>
Wyjście DC 5 V	<p>Ustawienie domyślne to „Wł.”. Wybierz opcję „Wyt.”, aby wyłączyć złącze wyjścia DC 5 V.</p> <p><Uwaga></p> <p>W razie braku wykrycia źródła MHL parametry zasilania wyjściowego będą wynosić 5 V.</p> <p>Ostrzeżenie! Po podłączeniu do komputera wyjście DC 5 V może powodować konflikty zasilania, w wyniku których może dojść do porażenia prądem i/lub obrażeń.</p>
VGA OUT (Gotowość)	Ustawienie domyślne to „Wyt.”. Wybierz „Wł.”, aby włączyć połączenie VGA OUT.
HDMI CEC	Ustawienie domyślne to „Wyt.”. Wybierz opcję „Wł.”, aby włączyć funkcję HDMI CEC.

Zabezpiecz.	<p>Zabezpiecz. Ten projektor udostępnia użyteczną dla administratora funkcję zabezpieczenia, umożliwiającą zarządzanie używaniem projektora. Naciśnij „ENTER”, aby zmienić ustawienie „Zabezpiecz.”. Jeśli funkcja zabezpieczenia jest włączona, przed zmianą ustawień zabezpieczenia należy wprowadzić „Hasło administratora”.</p> <ul style="list-style-type: none"> Wybierz „Wł.”, aby włączyć funkcję zabezpieczenia. Aby korzystać z projektora, użytkownik musi wprowadzić hasło. Szczegółowe informacje znajdują się w części „Hasło użytkownika”. Po wybraniu „Wyt.”, użytkownik może włączyć projektor bez hasła. <p>Czas zakończ. (min.) Po uaktywnieniu opcji „Zabezpiecz.” poprzez przełączenie na „Wł.”, administrator może ustawić funkcję czasu zakończenia.</p> <ul style="list-style-type: none"> Naciśnij ◀ lub ▶, aby wybrać okres czasu dla zakończenia. Zakres wynosi 10 minut do 990 minut. Po określonym czasie, projektor wyświetli polecenie dla użytkownika ponownego wprowadzenia hasła. Domyślne ustawienie fabryczne „Czas zakończ. (min.)” to „Wyt.”. Po włączeniu funkcji zabezpieczenia, przy włączaniu projektora pojawi się żądanie wprowadzenia hasła. W tym oknie dialogowym można zaakceptować zarówno „Hasło użytkownika” jak i „Hasło administratora”. <p>Hasło użytkownika</p> <ul style="list-style-type: none"> Naciśnij „ENTER”, aby ustawić lub zmienić „Hasło użytkownika”. Naciśnij przyciski numeryczne, aby ustawić hasło na pilocie zdalnego sterowania i naciśnij „ENTER” w celu potwierdzenia. Naciśnij ◀ w celu usunięcia znaku. Wprowadź hasło po wyświetleniu okna „Potwierdź hasło”. Hasło powinno mieć długość 4 do 8 znaków. Po wybraniu „Żądaj hasła wyłącznie po podłączeniu przewodu zasilającego”, projektor wyświetli polecenie dla użytkownika wprowadzania hasła po każdym podłączeniu przewodu zasilającego. Po wybraniu „Zawsze żądaj hasła podczas włączania projektora”, użytkownik musi wprowadzić hasło za każdym razem kiedy projektor jest włączany. <p>Hasło administratora „Hasło administratora” może być wykorzystywane w oknach dialogowych „Wprowadź hasło administratora” i „Wprowadź hasło”.</p> <ul style="list-style-type: none"> Naciśnij „ENTER”, aby wybrać „Hasło administratora”. Domyślne ustawienie fabryczne „Hasło administratora” to „1234”. <p>Jeśli użytkownik zapomni hasła administratora należy wykonać następujące czynności w celu jego odzyskania:</p> <ul style="list-style-type: none"> Niepowtarzalne 6-cyfrowe hasło "Hasło uniwersalne" wydrukowane na karcie Security Card (Karta zabezpieczenia) (sprawdź akcesoria w pudełku). Unikalne hasło to numer, który zawsze będzie akceptowany przez projektor niezależnie od hasła Hasło administratora. Po zgubieniu karty zabezpieczenia i numeru należy skontaktować się z punktem serwisowym Acer.
-------------	--

	<p>Ekr. start. blok. użyt. Domyślne ustawienie Ekr. start. blok. użyt. to „Wyt.". Jeśli blokada ekranu startowego użytkownika jest ustawiona na „Wł.", użytkownicy nie mogą już zmieniać ekranu startowego, co pozwala uniknąć dowolnej zmiany ekranu przez innych użytkowników. Wybierz „Wyt." w celu odblokowania ekranu startowego.</p>
Sieć	<p>LAN IP/Mask Identyfikacja adresu IP i maski.</p>
	<p>IP/maska Wi-Fi Identyfikacja adresu IP i maski.</p>
	<p>Adres MAC Identyfikacja adresu MAC.</p>
	<p>Uruchamianie z sieci LAN (tryb gotowości) Ustaw opcję „Wł.", aby włączyć funkcję uruchamiania po sygnale z sieci LAN w celu włączania projektora przez sieć LAN w stanie gotowości. Do korzystania z tej funkcji konieczne jest pobranie narzędzia WOL (wake-on-LAN; WOL) lub aplikacji na komputer/urządzenie przenośne.</p>
	<p>DHCP • Wł.: Projektor automatycznie uzyska adres IP z sieci. • Wyt.: Ręczne przypisywanie adresu IP. <Uwaga> 1. Dostępne tylko wtedy, gdy dla pozycji DHCP ustawiona zostanie opcja Wyt. Po ustawieniu dla pozycji DHCP opcji Wł. ustawienie będzie wyszarzone. 2. Naciśnij „Enter", aby umożliwić użytkownikom wpisanie wartości i naciśnij „Enter" ponownie, aby tymczasowo zapisać wartości. 3. Naciśnij „Zastosuj", aby potwierdzić zapisanie wszystkich ustawień sieci LAN. <Uwaga> Gdy sieć LAN nie będzie podłączona, ustawienie to będzie wyszarzone, a adres IP sieci LAN X.X.X.X będzie miał wartość 0.0.0.0</p>
	<p>Reset LAN Reset funkcji LAN.</p>
Resetuj	<p>Naciśnij przycisk „ENTER" i wybierz „Tak", aby przywrócić parametry we wszystkich menu do domyślnych ustawień fabrycznych.</p>



Uwaga: Funkcje różnią się w zależności od modelu.

Zarządzanie



Tryb ECO	Wybierz „Wi.” w celu przyciemnienia lampy projektora, co obniża zużycie energii, wydłuża żywotność lampy i zmniejsza zakłócenia. Wybierz „Wyt.” w celu powrotu do normalnego trybu. <Uwaga> Pozycja Tryb ECO jest wyszarzona, gdy pozycja Lumisense lub BluelightShield jest „Wi.”.
Duża wys n.p.m.	Wybierz „Wi.” w celu włączenia trybu Duża wys n.p.m. Pełna szybkość pracy wentylatorów w celu zapewnienia prawidłowego chłodzenia projektora na dużej wysokości.
Wyłącz tryb	<ul style="list-style-type: none"> • Stand.: Poprawne wyłączenie projektora po zakończeniu działania wentylatora chłodzącego. • Wznów natychm: Wznowienie systemu po ponownym naciśnięciu przycisku zasilania w ciągu 2 minut.
Automatyczne wył.	Projektor wyłącza się automatycznie przy braku sygnału wejścia po ustalonym czasie. (Wartość domyślna to 15 minut).
Czas wyświetlania menu (sekundy)	Wybór czasu wyświetlania menu OSD. (Wartość domyślna to 15 sekund). Wybierz opcję „Ręcznie”, aby móc ręcznie wyłączać menu główne/menu z dedykowanym przyciskiem.
Autom. włącz. zasilania	<p>Włącz. zasilanie sieciowe Wybierz opcję „Wi.”, aby umożliwić włączanie projektora po podłączeniu do źródła zasilania prądem zmiennym.</p> <p>Włącz. zasilania HDMI Wybierz opcję „Wi.”, aby umożliwić włączanie projektora po podłączeniu zasilania HDMI.</p> <p>Włącz. zasilania VGA Wybierz opcję „Wi.”, aby umożliwić włączanie projektora po podłączeniu zasilania VGA.</p>
Blok.pan.ster	<p>Wyt. Domyślne ustawienie to „Wyt.”.</p> <p>Blok.rod</p> <ul style="list-style-type: none"> • Włącz „Blok.rod” w celu wyłączenia przycisku zasilania na projektorze w trybie gotowości, aby uniknąć włączenia zasilania przez dzieci. (Będzie działał po wyłączeniu zasilania). • Wyłącz tymczasowo „Blok.rod”, aby włączyć projektor przyciskiem szybkiego uruchamiania, przytrzymując przycisk zasilania na projektorze przez 3 sekundy. Po włączeniu zasilania nie jest konieczna blokada żadnego przycisku. <p>Peł.blok</p> <ul style="list-style-type: none"> • Włącz „Peł.blok”, aby zablokować wszystkie przyciski na projektorze. (Działa po wykonaniu ustawienia; pokazuje komunikat ostrzeżenia po naciśnięciu przez użytkownika klawiatury) • Wyłącz funkcję „Peł.blok”, naciśnij przycisk „ENTER” na 7 sekund. Po czym, menu OSD „Blok.pan.ster” jest ustawiane na „Wyt.” i nie wymaga powrotnego przechodzenia do „Peł.blok”. • Wyświetlenie komunikatu ostrzeżenia: Aby wyłączyć funkcję „Peł.blok”, naciśnij przycisk „ENTER” na 7 sekund, po naciśnięciu przez użytkownika dowolnego przycisku na klawiaturze w trybie „Peł.blok”.

Informacje o lampie	Godz. wyświetl. lampy Wyświetla dotychczasowy czas działania lampy (w godzinach).
	Poz. godziny wyświetl. lampy Uaktywnij tę funkcję, aby wyświetlić przypomnienie o potrzebie wymiany lampy, na 30 godzin przed spodziewanym końcem funkcjonowania lampy.
	Reset godzin lampy Wybierz „Tak” i naciśnij „ENTER” w celu ustawienia licznika godzin lampy na 0 godzin.
Informacje	Wyświetlenie na ekranie informacji o projektorze dla Naz. mod., Źr. wejś., Typ sygnału, Tryb wyświetlania, Nr seryj., Wer. opr. i Kod QR. Zeskanuj kod QR umożliwiający połączenie z portalem projektora Acer przez urządzenie mobilne. 



.....
Uwaga: Funkcje różnią się w zależności od modelu.

Audio

Głośność	<ul style="list-style-type: none"> Naciśnij , aby zmniejszyć głośność. Naciśnij , aby zwiększyć głośność.
Wyciszenie	<ul style="list-style-type: none"> Wybierz „Wł.” w celu wyciszenia dźwięku. Wybierz „Wyt.” w celu przywrócenia dźwięku.
Wł./wyt. zasil. Głośn.	Wybierz tę funkcję do regulacji głośności powiadamiania, w czasie włączania/wyłączania projektora.



Uwaga: Funkcje różnią się w zależności od modelu.

3D

3D	<p>Wybierz „Wł.”, aby włączyć funkcję DLP 3D.</p> <ul style="list-style-type: none"> Wł.: Wybierz ten element podczas używania okularów DLP 3D, karty graficznej z obsługą 3D 120Hz i pliku w formacie HQFS lub DVD z odpowiednim odtwarzaczem programowym. Wyt.: Wyłączenie trybu 3D.
Format 3D	Jeśli zawartość 3D nie jest wyświetlana prawidłowo, można wybrać format 3D odpowiedni dla wyświetlanej zawartości 3D w celu uzyskania najlepszego odbioru.
24P 3D	Wybierz „96Hz” lub „144Hz”, aby uzyskać zgodność z okularami 3D.
Odwrócone 3D L/P	Jeśli po założeniu okularów 3D DLP widoczny jest dyskretny lub nakładający się obraz należy wykonać komendę „Odwrocony”, aby uzyskać najlepsze dopasowania sekwencji lewego/prawego obrazu w celu uzyskania prawidłowego obrazu (dla DLP 3D).
Komunikat ostrzeżenia 3D	<p>Wybierz „Wł.”, aby wyświetlić komunikat ostrzeżenia 3D.</p> <div style="background-color: black; color: white; padding: 5px;"> <p>Uwaga: zostało włączone wyświetlanie 3D.</p> <ol style="list-style-type: none"> Upewnij się, że sygnały i okulary 3D są poprawne. Aby nie oglądać obrazów 3D należy pamiętać, aby wyłączyć funkcję 3D. Jeśli wyświetlanie 3D nie jest poprawne, włącz funkcję Synchronizacja 3D, odwr. Opcje trybu wyświetlania będą wyłączone w trybie 3D. </div>



Uwaga 1: Dla uzyskania prawidłowych ustawień wyświetlacza 3D, wymagane jest wykonanie prawidłowych ustawień aplikacji 3D karty graficznej.

Uwaga 2: Odtwarzacze SW, takie jak Odtwarzacz stereoskopowy i DDD TriDef Media Player mogą obsługiwać pliki w formacie 3D. Te trzy odtwarzacze te można pobrać z podanych poniżej stron sieci web,

- Stereoscopic Player (Wersja próbna):

http://www.3dtv.at/Downloads/Index_en.aspx

- DDD TriDef Media Player (Wersja próbna):





<http://www.tridef.com/download/TriDef-3-D-Experience-4.0.2.html>

Uwaga 3: Funkcja „Odwrócone 3D L/P” jest dostępna wyłącznie po włączeniu 3D.

Uwaga 4: Jeśli 3D będzie nadal włączone, po włączeniu zasilania projektora, pojawi się ekran przypomnienia. Należy dopasować ustawienia, w zależności od celu.

Uwaga 5: Model WUXGA 24P 3D nie może być skalowany ze względu na ograniczenie pamięci bufora TI ASIC i po wykryciu na wejściu 24P 3D (96 Hz lub 144 Hz), wyszarzone zostaną opcje Współ. proporcji / Inf. O wyszuk. HDMI, nie będzie również obsługiwane HIDE.

Język

Język	<p>Wybór wielojęzycznego menu OSD. Użyj przycisku</p> <p>    do wybrania preferowanego języka menu.</p> <ul style="list-style-type: none"> Naciśnij „ENTER” w celu potwierdzenia wyboru.
-------	---

Dodatki

Rozwiązywanie problemów

Jeśli wystąpią problemy z działaniem projektora Acer należy sprawdzić następujące informacje. Jeśli problem utrzymuje się należy skontaktować się z lokalnym dostawcą lub z punktem serwisowym.

Problemy i rozwiązania dotyczące obrazów

#	Problem	Rozwiązanie
1	Brak obrazu na ekranie	<ul style="list-style-type: none"> • Podłączenie zgodnie z opisem w części „Wprowadzenie”. • Upewnij się, że szpilki złącza nie są wygięte lub złamane. • Sprawdź, czy lampa projektora została prawidłowo zainstalowana. Sprawdź część „Wymiana lampy”. • Upewnij się, że zdjęta została przykrywka obiektywu oraz, że projektor jest włączony.
2	Obraz wyświetlany częściowo, zwinięty lub wyświetlany nieprawidłowo (dla komputera PC (Windows 2000/XP/ Vista/ Windows 7/ Windows 8))	<ul style="list-style-type: none"> • Dla nieprawidłowo wyświetlanych obrazów: <ul style="list-style-type: none"> • Otwórz „Mój komputer”, otwórz folder „Panel sterowania”, a następnie kliknij dwukrotnie ikonę „Ekran”. • Wybierz zakładkę „Ustawienia”. • Sprawdź, czy ustawienie rozdzielczości wyświetlania jest niższe lub równe od WUXGA -RB (1920 x 1200). • Kliknij przycisk „Zaawansowane właściwości”. <p>Jeśli problem dalej pojawia się, zmień używany wyświetlacz i wykonaj podane poniżej czynności:</p> <ul style="list-style-type: none"> • Sprawdź, czy ustawienie rozdzielczości jest niższe lub równe od WUXGA-RB (1920 x 1200). • Kliknij przycisk „Zmień” w zakładce „Monitor”. • Kliknij „Pokaż wszystkie urządzenia”. Następnie, wybierz „Standardowe typy monitorów” w oknie SP; wybierz wymagany tryb rozdzielczości w oknie „Modele”. • Sprawdź, czy ustawienie rozdzielczości wyświetlacza monitora jest niższe lub równe od WUXGA-RB (1920 x 1200).

3	Obraz częściowy, przesunięty lub nieprawidłowo wyświetlany (Dla komputerów notebook)	<ul style="list-style-type: none"> • Dla nieprawidłowo wyświetlanych obrazów: <ul style="list-style-type: none"> • Wykonaj czynności dla punktu 2 (powyżej) w celu regulacji rozdzielczości komputera. • Naciśnij przełączenie ustawień wyjścia. Na przykład: [Fn]+[F4], Compaq [Fn]+[F4], Dell [Fn]+[F8], Gateway [Fn]+[F4], IBM [Fn]+[F7], HP [Fn]+[F4], NEC [Fn]+[F3], Toshiba [Fn]+[F5] • W przypadku trudności ze zmianą rozdzielczości lub przy zatrzymaniu działania monitora należy ponownie uruchomić cały sprzęt, włącznie z projektorem.
4	Na ekranie komputera notebooka nie wyświetla się prezentacja	<ul style="list-style-type: none"> • Jeśli używany jest komputer notebook wykorzystujący system operacyjny Microsoft® Windows®: Niektóre notebooki mogą wyłączyć własne ekrany, gdy używane jest drugie urządzenie wyświetlania. Każdy z nich stosuje własną metodę reaktywacji. Sprawdź podręcznik komputera w celu uzyskania szczegółowych informacji. • Jeśli używany jest komputer notebook wykorzystujący system operacyjny Apple® Mac®: W opcji Preferencje systemu, otwórz Ekran i wybierz Video Mirroring "Wi".
5	Niestabilny lub migający obraz	<ul style="list-style-type: none"> • Wyreguluj ustawienia poprzez „Śledzenie” w celu usunięcia tego problemu. W celu uzyskania dalszych informacji, sprawdź część „Obraz”. • Zmień ustawienia głębi kolorów monitora w komputerze.
6	Pionowy, migający pasek na obrazie	<ul style="list-style-type: none"> • Użyj ustawienia „Częstotl.” do wykonania regulacji. W celu uzyskania dalszych informacji, sprawdź część „Obraz”. • Sprawdź i skonfiguruj ponownie tryb wyświetlania karty graficznej w celu uzyskania jej zgodności z projektorem.
7	Brak ostrości obrazu	<ul style="list-style-type: none"> • Sprawdź, czy zdjęta została pokrywa obiektywu. • Wyreguluj ostrość pokrętkiem na obiektywie projektora. • Upewnij się, że ekran projekcji znajduje się w wymaganej odległości od projektora. W celu uzyskania dalszych informacji, sprawdź część „Jak uzyskać preferowany rozmiar obrazu poprzez regulację odległości i powiększenia”.
8	Podczas wyświetlania „szerokoekranowe go” tytułu DVD obraz jest rozciągnięty	<p>Podczas odtwarzania DVD zakodowanego w trybie anamorficznym lub przy współczynniku proporcji 16:9, może się okazać konieczna regulacja następujących ustawień:</p> <ul style="list-style-type: none"> • Podczas odtwarzania tytułu DVD w formacie 4:3 należy zmienić format na 4:3 w menu OSD projektora. • Jeśli obraz jest dalej rozciągnięty, wymagana jest regulacja współczynnika proporcji. Należy ustawić format wyświetlania odtwarzacza DVD na współczynnik proporcji 16:9 (szeroki). • Podczas odtwarzania tytułu DVD w formacie Letterbox (LBX) należy zmienić format na Letterbox (LBX) w menu OSD projektora.

9	Obraz za mały lub za duży	<ul style="list-style-type: none"> • Wyreguluj pierścień powiększenia na projektorze. • Przysuń lub odsuń projektor od ekranu. • Naciśnij „MENU” na pilocie zdalnego sterowania. Przejdź do „Obraz --> Współ. proporcji” i wypróbuj innych ustawień lub naciśnij „RATIO” na pilocie zdalnego sterowania w celu wykonania bezpośredniej regulacji.
10	Nachylone boki obrazu	<ul style="list-style-type: none"> • Jeśli to możliwe należy zmienić pozycję projektora, aby znajdował się na środku ekranu. • Naciśnij przycisk „Keystone Δ / \square” na pilocie zdalnego sterowania, aż do pionowego ustawienia boków.
11	Odwrócony obraz	<ul style="list-style-type: none"> • Wybierz w OSD „Obraz --> Tryb projekcji” i wyreguluj kierunek projekcji.
12	Brak sygnału ze źródła LAN/Wi-Fi, Wyświetlacz USB	<ul style="list-style-type: none"> • Wyłącz i włącz ponownie projektor.
13	Obraz zawiesza się po wyświetleniu zdjęcia lub dokumentu w trybie Multimedia	<ul style="list-style-type: none"> • Wyłącz i włącz ponownie projektor.

Komunikaty OSD

#	Stan	Przypomnienia
1	Komunikat	<ul style="list-style-type: none"> Awaria wentylatora – nie działa wentylator systemowy. <p style="text-align: center;">Awaria wentylatora. Lampa wkrótce wyłączy się automatycznie.</p> <ul style="list-style-type: none"> Przegrzanie wentylatora. – przekroczone została zalecana temperatura działania projektora i przed użyciem należy zaczekać na jego ochłodzenie. Sprawdź następujący komunikat. <p>Przegrzanie projektora: system zostanie wkrótce automatycznie wyłączony; wykonaj poniższe czynności:</p> <ol style="list-style-type: none"> 1. Sprawdź, czy robocza temperatura otoczenia mieści się w zakresie od 5 do 40 stopni. 2. Sprawdź, czy filtr wymaga czyszczenia. 3. Sprawdź, czy otwory wlotowy i wylotowy są zablokowane. 4. Sprawdź, czy podczas obsługi projektora na dużej wysokości ustawiony jest tryb dużej wysokości. <p>Sprawdź, czy zostały zainstalowane filtry przeciwkurzowe. Filtr należy oczyścić, jeśli zostanie zapchany kurzem.</p> <ul style="list-style-type: none"> Wymień lampę - zbliża się maksymalny czas żywotności lampy. Wkrótce należy ją wymienić. <p style="text-align: center;">Zbliża się koniec użytecznej żywotności lampy, przy działaniu z pełną mocą. Zalecana wymiana!</p>

Problemy z projektorem

#	Stan	Rozwiązanie
1	Projektor przestaje reagować na wszystkie elementy sterowania	<ul style="list-style-type: none"> Jeśli to możliwe, wyłącz projektor, a następnie odłącz przewód zasilający i przed ponownym podłączeniem zasilania zaczekaj, co najmniej 30 sekund. Upewnij się, że funkcja blokady panelu sterowania jest wyłączona.
2	Przepaliła się lampa generując trzaskający dźwięk	<ul style="list-style-type: none"> Po osiągnięciu przez lampę końca przydatności, może się ona przepalić generując wysoki, trzaskający dźwięk. W takim przypadku, projektor nie włączy się dopóki nie zostanie wymieniona lampa. Aby wymienić lampę należy wykonać procedury wymienione w części „Wymiana lampy”.

Definicje LED i alarmów

Komunikaty LED

Komunikat	Lamp_LED	Temp_LED	Dioda LED zasilania	
	Czerwony	Czerwony	Czerwony	Niebieski
Wtyczka wejścia zasilania	Miganie WŁĄCZENIE/ WYŁĄCZENIE co 100ms	Miganie WŁĄCZENIE/ WYŁĄCZENIE co 100ms	Miganie WŁĄCZENIE/ WYŁĄCZENIE co 100ms	--
Oczekiwanie	--	--	WŁĄCZ	--
Przycisk zasilania włączone	--	--	--	WŁĄCZ
Ponowne sprawdzenie lampy	--	--	--	Szybkie miganie
Wyłączenie zasilania (Stan chłodzenia)	--	--	Szybkie miganie	--
Przycisk zasilania w pozycji Wyłączenie (Chłodzenie zakończone; Tryb wstrzymania)	--	--	WŁĄCZ	--
Błąd (awaria termiczna)	--	WŁĄCZ	--	WŁĄCZ
Błąd (Blokada wentylatora)	--	Szybkie miganie	--	WŁĄCZ
Błąd (awaria lampy)	WŁĄCZ	--	--	WŁĄCZ
Błąd (awaria pokrętła kolorów)	Szybkie miganie	--	--	WŁĄCZ

Wymiana lampy

Użyj śrubokręta do odkręcenia śrub(y) pokrywy, a następnie wyciągnij lampę.

Projektor automatycznie wykryje stan żywotności lampy. Wyświetlony zostanie komunikat ostrzegawczy „Zbliża się koniec użytecznej żywotności lampy, przy działaniu z pełną mocą. Zalecana wymiana!”. Po wyświetleniu tego komunikatu, należy jak najszybciej wymienić lampę. Przed wymianą lampy należy upewnić się, że projektor chłodził się, przez co najmniej 30 minut.



Ostrzeżenie: Wnęka lampy jest gorąca! Przed wymianą lampy należy zaczekać na jej ochłodzenie.

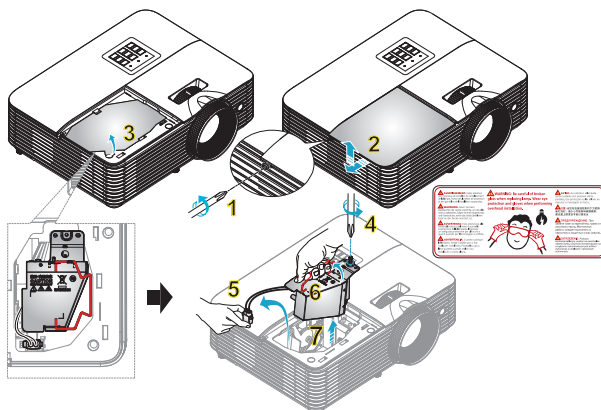

Wymiana lampy

Wyłącz projektor poprzez naciśnięcie przycisku zasilania.

Zaczekaj na ochłodzenie projektora przez co najmniej 30 minut.

Odłącz przewód zasilający.

- 1 Użyj śrubokręta do odkręcenia śruby pokrywy. (Ilustracja #1)
Przesuń w kierunku wskazanym przez strzałkę. (Ilustracja #2)
Przesuń pokrywę do góry. (Ilustracja #3)
- 2 Wykręć śrubę zabezpieczającą moduł lampy. (Ilustracja #4)
Wyciągnij wtyczkę lampy. (Ilustracja #5)
Ustaw uchwyt w pozycji pionowej. (Ilustracja #6)
- 3 Ustaw uchwyt w pozycji pionowej. Wyjmij używając siły moduł lampy. (Ilustracja #7)

W celu wymiany modułu lampy, użyj nowej lampy i wykonaj powyższą procedurę w odwrotnej kolejności.



Ostrzeżenie: Aby zmniejszyć niebezpieczeństwo osobistych obrażeń, należy uważać, aby nie upuścić modułu lampy lub nie dotknąć żarówki lampy. Żarówka może potłuc się i spowodować obrażenia, jeśli zostanie upuszczona.

Instalacja przy montażu sufitowym

aby zainstalować projektor przy montażu sufitowym, sprawdź podane poniżej czynności:

- 1 Wywierć cztery otwory w trwałej, strukturalnej części sufitu i zamocuj podstawę montażową.

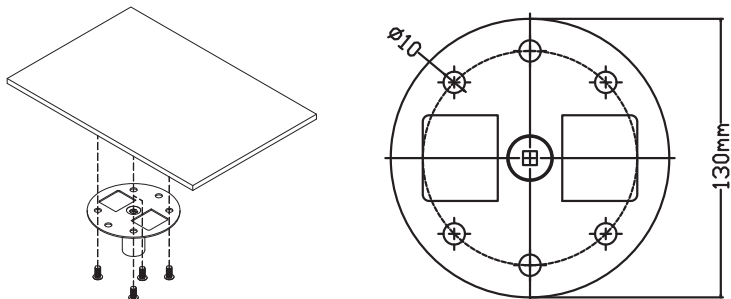

- 2 Wybierz długość zestawu na podstawie określonego miejsca montażu.
(Model CM-01S nie zawiera elementów typu 2 i 3.)

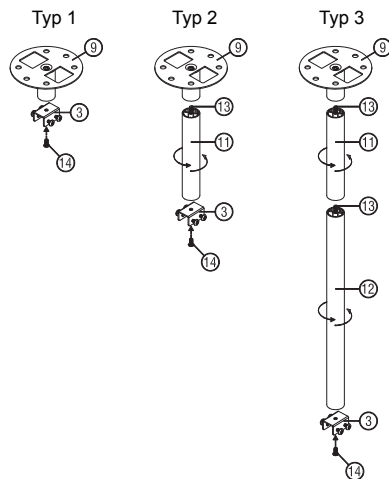

3 Typ 1:

W przypadku standardowego rozmiaru projektor należy przymocować do wspornika montażowego za pomocą trzech śrub.

Typ 2 i typ 3:

W przypadku większych rozmiarów należy zastosować przesuwne elementy rozszerzające w celu zapewnienia dodatkowego wsparcia.

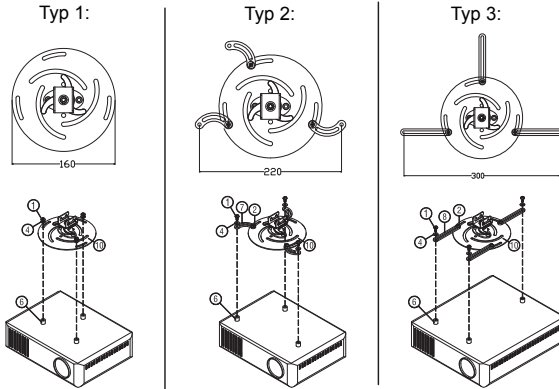

Uwaga: Zaleca się zachowanie rozsądnej przestrzeni pomiędzy wspornikiem a projektorem w celu właściwego odprowadzania ciepła.

4 Podłącz złącze głównego zespołu do wspornika projektora (ilustracja 1), a następnie przykręć cztery śruby (ilustracja 2).

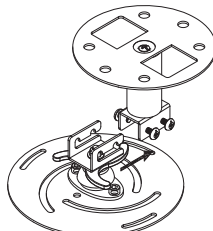

Ilustracja 1

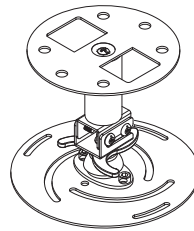

Ilustracja 2

5 W razie potrzeby wyreguluj kąt i pozycję.

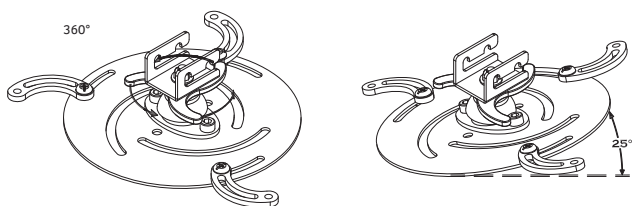

Śruba typu B		Typ podkładki	
Średnica (mm)	Długość (mm)	Duży	Mały
4	25	V	V

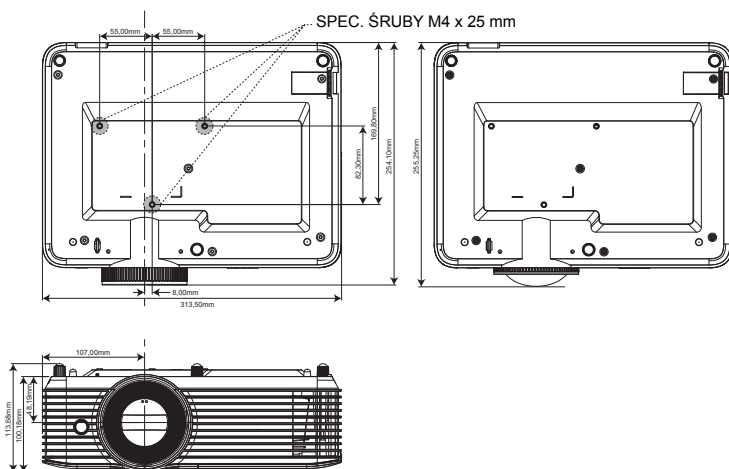

Specyfikacje

Wymienione poniżej specyfikacji mogą zostać zmienione bez powiadomienia. W celu uzyskania ostatecznych specyfikacji należy poszukać opublikowanych handlowych specyfikacji Acer.

System projekcji	DLP®
Rozdzielczość	<ul style="list-style-type: none"> Seria X118/X118AH/X118H/X1186G/D606/D606B/D606D/EV-S65/EV-S65A/EV-S65H/V36S/V36SB/V36SC/V16S/AS319/AS319D/AS309/AS319E/DX112/DX112C/DX112G/BS-012/BS-012E/BS-012K/KS316/KS316AK/KS316B/X1123HG/X1186G/DSV1725/DSV1726/DSV1727: rozdzielczość SVGA 800 x 600 Seria X128H/X128/S1286HN/S1286H/S1288HN/S1288H/D616D/D616/T411DT/T411D/T413DT/T413D/EV-X65H/EV-X65/XS-X31HG/XS-X31H/XS-X33HG/XS-X33H/V36X/V36XC/F1286HN/F1286H/F1288HN/F1288H/AX319/AX319D/SE210L/SE210/SE212L/SE212/DX212/DX212G/DS-110T/DS-110/DS-112T/DS-112/BS-112/BS-112E/S1286GH/KX316/KX316B/X1223HG/X1286G/DNX1723/DNX1724/DNX1712/DNX1713/DNX1810/DNX1811: rozdzielczość XGA 1024 x 768 Seria X138WH/S1386WHN/S1386WH/S1388WHN/S1388WH/D626D/T421DT/T421D/T423DT/T423D/EV-W65H/XS-W31HG/XS-W31H/XS-W33HG/XS-W33H/V36W/F1386WHN/F1386WH/F1388WHN/F1388WH/AW319/SE410L/SE410/SE412L/SE412/DX412/DS-310T/DS-310/DS-312T/DS-312/BS-312/KW316/DWX1722/DWX1711/DWX1734/DWX1809/DWX173: rozdzielczość WXGA 1280 x 800 Seria H6540BD/H6521BD/X1623H/X168H/V6520/E156D/E155F/D860D/D666D/E6300/HE-806J/HE-802K/EV-WU80H/EV-WU65H/HT-810/GM532/GM512/V50U/V36U/HV532/VH-432/VH-412/AU540/AU319/TH-432/DX620/DX612/Z550/BS-520/BS-512/KU330/KU316/D1P1719/D1P1720/DWU1729/DWU1721/D1P1804/D1P1718: rozdzielczość WUXGA Maksymalnie: UXGA (1600x1200), WSXGA+ (1680x1050), 1080p (1920x1080), WUXGA-RB (1920x1200)
Zgodność z komputerem	IBM PC i kompatybilne, standardy Apple Macintosh, iMac oraz VESA: SXGA, XGA, VGA, SVGA, SXGA+, WXGA, WXGA+, WSXGA+
Zgodność video	NTSC (3,58/4,43), PAL (B/D/G/H/I/M/N), SECAM (B/D/G/ K/ K1/L), HDTV (720p, 1080i, 1080p), EDTV (480p, 576p), SDTV (480i, 576i)
Współczynnik proporcji	Automat., Pełny, 4:3, 16:9, L.Box
Wyświetlane kolory	1,07 miliarda kolorów

Współczynnik powiększenia
optycznego

- Seria S1386WHN/S1386WH/S1286HN/S1286H/
S1388WHN/S1388WH/S1288HN/S1288H/T421DT/
T421D/T411DT/T411D/T423DT/T423D/T413DT/T413D/
XS-W31HG/XS-W31H/XS-X31HG/XS-X31H/
XS-W33HG/XS-W33H/XS-X33HG/XS-X33H/
F1386WHN/F1386WH/F1286HN/F1286H/F1388WHN/
F1388WH/F1288HN/F1288H/SE410L/SE410/SE210L/
SE210/SE412L/SE412/SE212L/SE212/DS-310T/
DS-310/DS-110T/DS-110/DS-312T/DS-312/DS-112T/
DS-112/S1286GH/DWX1711/DWX1734/DNX1712/
DNX1713/DWX1809/DWX1737/DNX1810/DNX1811:
1,0x
 - Seria H6521BD/X168H/X138WH/X128H/X128/X118H/
X118AH/X118/E155F/D666D/D626D/D616D/D616/
D606D/D606B/D606/HE-802K/EV-WU65H/EV-W65H/
EV-X65H/EV-X65/EV-S65H/EV-S65A/EV-S65/GM512/
V36U/V36W/V36X/V36XC/V36S/V36SB/V36SC/V16S/
VH-412/AU319/AW319/AX319/AX319D/AS319/AS319E/
AS319D/AS309/DX612/DX412/DX212/DX212G/DX112/
DX112C/DX112G/BS-512/BS-312/BS-112/BS-112E/
BS-012/BS-012K/BS-012E/KU316/KW316/KX316/
KX316B/KS316/KS316A/KS316B/X1223HG/X1286G/
X1123HG/X1186G/D1P1720/DWU1721/DWX1722/
DNX1723/DNX1724/DSV1725/DSV1726/DSV1727:
1,1x
 - Seria H6540BD/X1623H/V6520/E156D/D860D/E6300/
HE-806J/EV-WU80H/HT-810/GM532/V50U/HV532/
VH-432/AU540/TH-432/DX620/Z550/BS-520/KU330/
D1P1719/DWU1729/D1P1804/D1P1718: 1,3x
-

Współczynnik projekcji

- Seria X128H/X128/X118/X118AH/X118H/D616D/D616/D606/D606B/D606D/EV-X65H/EV-X65/EV-S65/EV-S65A/EV-S65H/V36X/V36XC/V36S/V36SB/V36SC/V16S/AX319/AX319D/AS319/AS319D/AS309/AS319E/DX212/DX212G/DX112/DX112C/DX112G/BS-112/BS-112E/BS-012/BS-012E/BS-012K/KX316/KX316B/KS316/KS316AK/KS316B/X1223HG/X1286G/X1123HG/X1186G/DNX1723/DNX1724/DSV1725/DSV1726/DSV1727:
1,94 ~ 2,16 (51" przy 2m)
 - Seria X138WH/D626D/EV-W65H/V36W/AW319/DX412/BS-312/KW316/DWX1722:
1,54 ~ 1,72 (60" przy 2m)
 - Seria X1623H/D860D/EV-WU80H/V50U/AU540/DX620/BS-520/KU330/DWU1729/H6540BD/E156D/HE-806J/GM532/VH-432/D1P1719:
1,58 ~ 2,06 (59" przy 2m)
 - Seria X168H/D666D/EV-WU65H/V36U/AU319/DX612/BS-512/KU316/DWU1721/H6521BD/E155F/HE-802K/GM512/VH-412/D1P1720:
1,47 ~ 1,62 (63" przy 2m)
 - Seria S1286HN/S1286H/S1288HN/S1288H/T411DT/T411D/T413DT/T413D/XS-X31HG/XS-X31H/XS-X33HG/XS-X33H/F1286HN/F1286H/F1288HN/F1288H/SE210L/SE210/SE212L/SE212/DS-110T/DS-110/DS-112T/DS-112/S1286GH/DNX1712/DNX1713/DNX1810/DNX1811:
0,617 (100" przy 1,25m)
 - Seria S1386WHN/S1386WH/S1388WHN/S1388WH/T421DT/T421D/T423DT/T423D/XS-W31HG/XS-W31H/XS-W33HG/XS-W33H/F1386WHN/F1386WH/F1388WHN/F1388WH/SE410L/SE410/SE412L/SE412/DS-310T/DS-310/DS-312T/DS-312/DWX1711/DWX1734/DWX1809/DWX1737:
0,521 (100" przy 1,12m)
 - Seria V6520/E6300/HT-810/HV532/TH-432/Z550/D1P1804/D1P1718:
1,21 ~ 1,59 (77" przy 2m)
-

Obiektyw projekcji

- Seria X128H/X128/X118/X118AH/X118H/D616D/D616/D606/D606B/D606D/EV-X65H/EV-X65/EV-S65/EV-S65A/EV-S65H/V36X/V36XC/V36S/V36SB/V36SC/V16S/AX319/AX319D/AS319/AS319D/AS309/AS319E/DX212/DX212G/DX112/DX112C/DX112G/BS-112/BS-112E/BS-012/BS-012E/BS-012K/KX316/KX316B/KS316/KS316AK/KS316B/X1223HG/X1286G/X1123HG/X1186G/DNX1723/DNX1724/DSV1725/DSV1726/DSV1727:
F = 2,41 ~ 2,53, f = 21,85mm ~ 24,01mm,
Ręczne powiększenie i ostrość
 - Seria X138WH/D626D/EV-W65H/V36W/AW319/DX412/BS-312/KW316/DWX1722:
F = 2,41 ~ 2,53, f = 21,85mm ~ 24,00mm,
Ręczne powiększenie i ostrość
 - Seria X1623H/D860D/EV-WU80H/V50U/AU540/DX620/BS-520/KU330/DWU1729/H6540BD/E156D/HE-806J/GM532/VH-432/D1P1719:
F = 2,37 ~ 2,78, f = 16,91 mm ~ 21,60 mm,
Ręczne powiększenie i ostrość
 - Seria X168H/D666D/EV-WU65H/V36U/AU319/DX612/BS-512/KU316/DWU1721/H6521BD/E155F/HE-802K/GM512/VH-412/D1P172:
F = 2,1 ~ 2,31, f = 15,59 mm ~ 17,14mm,
Ręczne powiększenie i ostrość
 - Seria S1286HN/S1286H/S1288HN/S1288H/T411DT/T411D/T413DT/T413D/XS-X31HG/XS-X31H/XS-X33HG/XS-X33H/F1286HN/F1286H/F1288HN/F1288H/SE210L/SE210/SE212L/SE212/DS-110T/DS-110/DS-112T/DS-112/S1286GH/DNX1712/DNX1713/DNX1810/DNX1811:
F = 2,7, f = 7,15mm, Ręczne ostrość
 - Seria S1386WHN/S1386WH/S1388WHN/S1388WH/T421DT/T421D/T423DT/T423D/XS-W31HG/XS-W31H/XS-W33HG/XS-W33H/F1386WHN/F1386WH/F1388WHN/F1388WH/SE410L/SE410/SE412L/SE412/DS-310T/DS-310/DS-312T/DS-312/DWX1711/DWX1734/DWX1809/DWX1737:
F = 2,8, f = 7,51mm, Ręczne ostrość
 - Seria V6520/E6300/HT-810/HV532/TH-432/Z550/D1P1804/D1P1718:
F = 1,94 ~ 2,23, f = 12,81mm ~ 16,74mm,
Ręczne powiększenie i ostrość
-

Rozmiar ekranu projekcji
(przekątna)

- Seria X128H/X128/X118/X118AH/X118H/D616D/D616/D606/D606B/D606D/EV-X65H/EV-X65/EV-S65/EV-S65A/EV-S65H/V36X/V36XC/V36S/V36SB/V36SC/V16S/AX319/AX319D/AS319/AS319D/AS309/AS319E/DX212/DX212G/DX112/DX112C/DX112G/BS-112/BS-112E/BS-012/BS-012E/BS-012K/KX316/KX316B/KS316/KS316AK/KS316B/X1223HG/X1286G/X1123HG/X1186G/DNX1723/DNX1724/DSV1725/DSV1726/DSV1727:
23" ~ 300" (58cm ~ 762cm)
 - Seria X138WH/D626D/EV-W65H/V36W/AW319/DX412/BS-312/KW316/DWX1722:
30" ~ 300" (75cm ~ 762cm)
 - Seria X1623H/D860D/EV-WU80H/V50U/AU540/DX620/BS-520/KU330/DWU1729/H6540BD/E156D/HE-806J/GM532/VH-432/D1P1719:
27" ~ 300" (69cm ~ 762cm)
 - Seria X168H/D666D/EV-WU65H/V36U/AU319/DX612/BS-512/KU316/DWU1721/H6521BD/E155F/HE-802K/GM512/VH-412/D1P1720:
29" ~ 300" (73cm ~ 762cm)
 - Seria S1286HN/S1286H/S1288HN/S1288H/T411DT/T411D/T413DT/T413D/XS-X31HG/XS-X31H/XS-X33HG/XS-X33H/F1286HN/F1286H/F1288HN/F1288H/SE210L/SE210/SE212L/SE212/DS-110T/DS-110/DS-112T/DS-112/S1286GH/DNX1712/DNX1713/DNX1810/DNX1811:
32" ~ 300" (81cm ~ 762cm)
 - Seria S1386WHN/S1386WH/S1388WHN/S1388WH/T421DT/T421D/T423DT/T423D/XS-W31HG/XS-W31H/XS-W33HG/XS-W33H/F1386WHN/F1386WH/F1388WHN/F1388WH/SE410L/SE410/SE412L/SE412/DS-310T/DS-310/DS-312T/DS-312/DWX1711/DWX1734/DWX1809/DWX1737:
36" ~ 300" (91cm ~ 762cm)
 - Seria V6520/E6300/HT-810/HV532/TH-432/Z550/D1P1804/D1P1718:
35" ~ 300" (89cm ~ 762cm)
-

Odległość projekcji

- Seria X128H/X128/X118/X118AH/X118H/D616D/D616/D606/D606B/D606D/EV-X65H/EV-X65/EV-S65/EV-S65A/EV-S65H/V36X/V36XC/V36S/V36SB/V36SC/V16S/AX319/AX319D/AS319/AS319D/AS309/AS319E/DX212/DX212G/DX112/DX112C/DX112G/BS-112/BS-112E/BS-012/BS-012E/BS-012K/KX316/KX316B/KS316/KS316AK/KS316B/X1223HG/X1286G/X1123HG/X1186G/DNX1723/DNX1724/DSV1725/DSV1726/DSV1727:
1,0m ~ 11,8m (3,3' ~ 38,8')
- Seria X138WH/D626D/EV-W65H/V36W/AW319/DX412/BS-312/KW316/DWX1722:
1,1m ~ 10m (3,6' ~ 32,7')
- Seria X1623H/D860D/EV-WU80H/V50U/AU540/DX620/BS-520/KU330/DWU1729/H6540BD/E156D/HE-806J/GM532/VH-432/D1P1719:
1,0m ~ 10,2m (3,3' ~ 33,6')
- Seria X168H/D666D/EV-WU65H/V36U/AU319/DX612/BS-512/KU316/DWU1721/H6521BD/E155F/HE-802K/GM512/VH-412/D1P1720:
1,0m ~ 9,5m (3,3' ~ 31,2')
- Seria S1286HN/S1286H/S1288HN/S1288H/T411DT/T411D/T413DT/T413D/XS-X31HG/XS-X31H/XS-X33HG/XS-X33H/F1286HN/F1286H/F1288HN/F1288H/SE210L/SE210/SE212L/SE212/DS-110T/DS-110/DS-112T/DS-112/S1286GH/DNX1712/DNX1713/DNX1810/DNX1811:
0,4m ~ 3,8m (1,3' ~ 12,3')
- Seria S1386WHN/S1386WH/S1388WHN/S1388WH/T421DT/T421D/T423DT/T423D/XS-W31HG/XS-W31H/XS-W33HG/XS-W33H/F1386WHN/F1386WH/F1388WHN/F1388WH/SE410L/SE410/SE412L/SE412/DS-310T/DS-310/DS-312T/DS-312/DWX1711/DWX1734/DWX1809/DWX1737:
0,4m ~ 3,4m (1,3' ~ 11,0')
- Seria V6520/E6300/HT-810/HV532/TH-432/Z550/D1P1804/D1P1718:
1,0m ~ 7,8m (3,3' ~ 25,6')

Szybkość skanowania poziomego 15 - 100 kHz

Pionowa częstotliwość odświeżania 24 - 120 Hz

Typ lampy

- Seria X138WH/X128H/X128/X118H/X118AH/X118/D626D/D616D/D616/D606D/D606B/D606/EV-W65H/EV-X65H/EV-X65/EV-S65H/EV-S65A/EV-S65/V36W/V36X/V36XC/V36S/V36SB/V36SC/V16S/AW319/AX319/AX319D/AS319/AS319E/AS319D/AS309/DX412/DX212/DX212G/DX112/DX112C/DX112G/BS-312/BS-112/BS-112E/BS-012/BS-012K/BS-012E/KW316/KX316/KX316B/KS316/KS316A/KS316B/X1223HG/X1286G/X1123HG/X1186G/DWX1722/DNX1723/DNX1724/DSV1725/DSV1726/DSV1727:
Lampa z możliwością wymiany przez użytkownika o mocy 203 W
 - Seria H6540BD/H6521BD/X1623H/X168H/V6520/S1388WHN/S1388WH/S1288HN/S1288H/E156D/E155F/D860D/D666D/E6300/T423DT/T423D/T413DT/T413D/HE-806J/HE-802K/EV-WU80H/EV-WU65H/HT-810/XS-W33HG/XS-W33H/XS-X33HG/XS-X33H/GM532/GM512/V50U/V36U/HV532/F1388WHN/F1388WH/F1288HN/F1288H/VH-432/VH-412/AU540/AU319/TH-432/SE412L/SE412/SE212L/SE212/DX620/DX612/Z550/DS-312T/DS-312/DS-112T/DS-112/BS-520/BS-512/KU330/KU316/D1P1719/D1P1720/DWU1729/DWU1721/D1P1804/D1P1718/DWX1809/DWX1737/DNX1810/DNX1811:
Lampa z możliwością wymiany przez użytkownika o mocy 250 W
 - Seria S1386WHN/S1386WH/S1286HN/S1286H/T421DT/T421D/T411DT/T411D/XS-W31HG/XS-W31H/XS-X31HG/XS-X31H/F1386WHN/F1386WH/F1286HN/F1286H/SE410L/SE410/SE210L/SE210/DS-310T/DS-310/DS-110T/DS-110/S1286GH/DWX1711/DWX1734/DNX1712/DNX1713:
Lampa z możliwością wymiany przez użytkownika o mocy 220 W
-

Audio

- Seria H6521BD/X168H/X138WH/X128H/X128/X118H/X118AH/X118/E155F/D666D/D626D/D616D/D616/D606D/D606B/D606/HE-802K/EV-WU65H/EV-W65H/EV-X65H/EV-X65/EV-S65H/EV-S65A/EV-S65/GM512/V36U/V36W/V36X/V36XC/V36S/V36SB/V36SC/V16S/VH-412/AU319/AW319/AX319/AX319D/AS319/AS319E/AS319D/AS309/DX612/DX412/DX212/DX212G/DX112/DX112C/DX112G/BS-512/BS-312/BS-112/BS-112E/BS-012/BS-012K/BS-012E/KU316/KW316/KX316/KX316B/KS316/KS316A/KS316B/X1223HG/X1286G/X1123HG/X1186G/D1P1720/DWU1721/DWX1722/DNX1723/DNX1724/DSV1725/DSV1726/DSV1727:
Wewnętrzny głośnik z 1 wyjściami 3 W
 - Seria H6540BD/X1623H/V6520/E156D/D860D/E6300/HE-806J/EV-WU80H/HT-810/GM532/V50U/HV532/VH-432/AU540/TH-432/DX620/Z550/BS-520/KU330/D1P1719/DWU1729/D1P1804/D1P1718/S1286GH:
Wewnętrzny głośnik z 1 wyjściem 10 W
 - Seria S1386WHN/S1386WH/S1286HN/S1286H/S1388WHN/S1388WH/S1288HN/S1288H/T421DT/T421D/T411DT/T411D/T423DT/T423D/T413DT/T413D/XS-W31HG/XS-W31H/XS-X31HG/XS-X31H/XS-W33HG/XS-W33H/XS-X33HG/XS-X33H/F1386WHN/F1386WH/F1286HN/F1286H/F1388WHN/F1388WH/F1288HN/F1288H/SE410L/SE410/SE210L/SE210/SE412L/SE412/SE212L/SE212/DS-310T/DS-310/DS-110T/DS-110/DS-312T/DS-312/DS-112T/DS-112/DWX1711/DWX1734/DNX1712/DNX1713/DWX1809/DWX1737/DNX1810/DNX1811:
Wewnętrzny głośnik z 1 wyjściem 16 W
-
- Waga
- Seria X138WH/X128H/X128/X118H/X118AH/X118/D626D/D616D/D616/D606D/D606B/D606/EV-W65H/EV-X65H/EV-X65/EV-S65H/EV-S65A/EV-S65/V36W/V36X/V36XC/V36S/V36SB/V36SC/V16S/AW319/AX319/AX319D/AS319/AS319E/AS319D/AS309/DX412/DX212/DX212G/DX112/DX112C/DX112G/BS-312/BS-112/BS-112E/BS-012/BS-012K/BS-012E/KW316/KX316/KX316B/KS316/KS316A/KS316B/X1223HG/X1286G/X1123HG/X1186G/DWX1722/DNX1723/DNX1724/DSV1725/DSV1726/DSV1727:
2,7 kg (5,95 funta)
 - Seria H6540BD/X1623H/S1386WHN/S1386WH/S1286HN/S1286H/V6520/S1388WHN/S1388WH/S1288HN/S1288H/E156D/D860D/T421DT/T421D/T411DT/T411D/E6300/T423DT/T423D/T413DT/T413D/HE-806J/EV-WU80H/XS-W31HG/XS-W31H/XS-X31HG/XS-X31H/HT-810/XS-W33HG/XS-W33H/XS-X33HG/XS-X33H/GM532/V50U/F1386WHN/F1386WH/F1286HN/F1286H/HV532/F1388WHN/F1388WH/F1288HN/F1288H/VH-432/AU540/SE410L/SE410/SE210L/SE210/TH-432/SE412L/SE412/SE212L/SE212/DX620/DS-310T/DS-310/DS-110T/DS-110/Z550/DS-312T/DS-312/DS-112T/DS-112/BS-520/S1286GH/KU330/D1P1719/DWU1729/DWX1711/DWX1734/DNX1712/DNX1713/D1P1804/D1P1718/DWX1809/DWX1737/DNX1810/DNX1811: 3,1 kg (6,83 funta)
 - Seria X168H/D666D/EV-WU65H/V36U/AU319/DX612/BS-512/KU316/DWU1721/H6521BD/E155F/HE-802K/GM512/VH-412/D1P1720: 2,8 kg (6,17 funta)

- Wymiary (S x G x W) (z nóżkami)
- Seria X138WH/X128H/X128/X118H/X118AH/X118/D626D/D616D/D616/D606D/D606B/D606/EV-W65H/EV-X65H/EV-X65/EV-S65H/EV-S65A/EV-S65/V36W/V36X/V36XC/V36S/V36SB/V36SC/V16S/AW319/AX319/AX319D/AS319/AS319E/AS319D/AS309/DX412/DX212/DX212G/DX112/DX112C/DX112G/BS-312/BS-112/BS-112E/BS-012/BS-012K/BS-012E/KW316/KX316/KX316B/KS316/KS316A/KS316B/X1223HG/X1286G/X1123HG/X1186G/DWX1722/DNX1723/DNX1724/DSV1725/DSV1726/DSV1727: 313 mm x 240 mm x 113,7 mm (12,3" x 9,4" x 4,5")
 - Seria H6540BD/H6521BD/X1623HX168H/E156D/E155F/D860D/D666D/HE-806J/HE-802K/EV-WU80H/EV-WU65H/GM532/GM512/V50U/V36U/VH-432/VH-412/AU540/AU319/DX620/DX612/BS-520/BS-512/KU330/KU316/D1P1719/D1P1720/DWU1729/DWU1721: 313 mm x 240 mm x 110,7 mm (12,3" x 9,4" x 4,3")
 - Seria S1386WHN/S1386WH/S1286HN/S1286H/S1388WHN/S1388WH/S1288HN/S1288H/T421DT/T421D/T411DT/T411D/T423DT/T423D/T413DT/T413D/XS-W31HG/XS-W31H/XS-X31HG/XS-X31H/XS-W33HG/XS-W33H/XS-X33HG/XS-X33H/F1386WHN/F1386WH/F1286HN/F1286H/F1388WHN/F1388WH/F1288HN/F1288H/SE410L/SE410/SE210L/SE210/SE412L/SE412/SE212L/SE212/DS-310T/DS-310/DS-110T/DS-110/DS-312T/DS-312/DS-112T/DS-112/S1286GH/DWX1711/DWX1734/DNX1712/DNX1713/DWX1809/DWX1737/DNX1810/DNX1811: 313 mm x 255,3 mm x 113,7 mm (12,3" x 10,0" x 4,5")
 - Seria V6520/E6300/HT-810/HV532/TH-432/Z550/D1P1804/D1P1718: 313 mm x 272,4 mm x 110,7 mm (12,3" x 10,7" x 4,4")

Powiększenie cyfrowe	0,8x ~ 2,0x
Zasilanie	Wejście prądu zmiennego 100 - 240 V z automatycznym przełączaniem zasilania

Zużycie energii

- Seria X138WH/X128H/X128/X118H/X118AH/X118/D626D/D616D/D616/D606D/D606B/D606/EV-W65H/EV-X65H/EV-X65/EV-S65H/EV-S65A/EV-S65/V36W/V36X/V36XC/V36S/V36SB/V36SC/V16S/AW319/AX319/AX319D/AS319/AS319E/AS319D/AS309/DX412/DX212/DX212G/DX112/DX112C/DX112G/BS-312/BS-112/BS-112E/BS-012/BS-012K/BS-012E/KW316/KX316/KX316B/KS316/KS316A/KS316B/X1223HG/X1286G/X1123HG/X1186G/DWX1722/DNX1723/DNX1724/DSV1725/DSV1726/DSV1727:
Tryb normalny: Prąd zmienny 240W ± 10% @ 110V
Tryb ECO: Prąd zmienny 195 W ± 10% przy 110 V
Tryb gotowości < 0,5 W
- Seria H6540BD/H6521BD/X1623H/X168H/V6520/S1388WHN/S1388WH/S1288HN/S1288H/E156D/E155F/D860D/D666D/E6300/T423DT/T423D/T413DT/T413D/HE-806J/HE-802K/EV-WU80H/EV-WU65H/HT-810/XS-W33HG/XS-W33H/XS-X33HG/XS-X33H/GM532/GM512/V50U/V36U/HV532/F1388WHN/F1388WH/F1288HN/F1288H/VH-432/VH-412/AU540/AU319/TH-432/SE412L/SE412/SE212L/SE212/DX620/DX612/Z550/DS-312T/DS-312/DS-112T/DS-112/BS-520/BS-512/KU330/KU316/D1P1719/D1P1720/DWU1729/DWU1721/D1P1804/D1P1718/DWX1809/DWX1737/DNX1810/DNX1811:
Tryb normalny: Prąd zmienny 300W ± 10% @ 110V
Tryb ECO: Prąd zmienny 210 W ± 10% przy 110 V
Tryb gotowości < 0,5 W
- Seria S1386WHN/S1386WH/S1286HN/S1286H/T421DT/T421D/T411DT/T411D/XS-W31HG/XS-W31H/XS-X31HG/XS-X31H/F1386WHN/F1386WH/F1286HN/F1286H/SE410L/SE410/SE210L/SE210/DS-310T/DS-310/DS-110T/DS-110/S1286GH/DWX1711/DWX1734/DNX1712/DNX1713:
Tryb normalny: 270W ± 10% @ 110VAC
Tryb ECO: 210W ± 10% @ 110VAC
Tryb gotowości < 0,5W

Temperatura działania	0°C do 40°C / 32°F do 104°F
Standardowa zawartość opakowania	<ul style="list-style-type: none"> • Przewód prądu zmiennego x1 • Kabel HDMI x 1 (opcja) • Kabel VGA (opcja) - 1 szt. • Pilot zdalnego sterowania x1 • Bateria AAA x2 (dla pilota) (opcja) • Podręcznik użytkownika (projektor) (CD-ROM) x1 • Podręcznik użytkownika (funkcja multimedialnych/łączności bezprzewodowej) (CD-ROM) x1 (opcja) • Instrukcja szybkiego uruchomienia (projektor) x1 • Instrukcja szybkiego uruchomienia (funkcja multimedialnych/łączności bezprzewodowej) x1 (opcja) • Karta zabezpieczenia x1 (opcja) • Torba do przenoszenia x1 (opcja)

Złącza I/O	V6520/ E6300/ HT-810/ HV532/ TH-432/ Z550/ D1P1804/ D1P1718	S1386WH/ S1286H/ S1388WH/ S1288H/ T421D/ T411D/ T423D/ T413D/ XS-W31H/ XS-X31H/ XS-W33H/ XS-X33H/ F1386WH/ F1286H/ F1388WH/ F1288H/ SE410/ SE210/ SE412/ SE212/ DS-310/ DS-110/ DS-312/ DS-112/ S1286GH/ DWX1734/ DNX1713/ DWX1737/ DNX1811	S1386WHN/ S1286HN/ S1388WHN/ S1288HN/ T421DT/ T411DT/ T423DT/ T413DT/ XS-W31HG/ XS-X31HG/ XS-W33HG/ XS-X33HG/ F1386WHN/ F1286HN/ F1388WHN/ F1288HN/ SE410L/ SE210L/ SE412L/ SE212L/ DS-310T/ DS-110T/ DS-312T/ DS-112T/ DWX1711/ DNX1712/ DWX1809/ DNX1810	X128/ X118/ D616/ D606/ EV-X65/ EV-S65/ V36XC/ V36SC/ V16S/ AX319D/ AS319D/ AS309/ DX212G/ DX112G/ BS-112E/ BS-012E/ KX316B/ KS316B/ X1286G/ X1186G/ DNX1724/ DSV1727	X128H/ D616D/ EV-X65H/ V36X/ AX319/ DX212/ BS-112/ KX316/ DNX1723	X118AH/ D606B/ EV-S65A/ AS319E/ DX112C/ BS-012K/ KS316A/ DSV1726	X1123HG/ X1223HG	H6521BD/ X168H/ X138WH/ X118H/ E155F/ D666D/ D626D/ D606D/ HE-802K/ EV-WU65H/ EV-W65H/ EV-S65H/ GM512/ V36U/ V36W/ V36S/ VH-412/ AU319/ AW319/ AS319/ DX612/ DX412/ DX112/ BS-512/ BS-312/ BS-012/ KU316/ KW316/ KS316/ D1P1720/ DWU1721/ DWX1722/ DSV1725	H6540BD/ E156D/ HE-806J/ GM532/ VH-432/ D1P1719/ X1623H/ D860D/ EV-WU80H/ V50U/ AU540/ DX620/ BS-520/ KU330/ DWU1729
Gniazdo zasilania	V	V	V	V	V	V	V	V	V
WEJŚCIE VGA	X	V	X	V	X	X	V	V	V
HDMI	X	V	X	X	V	V	V	V	X
HDMI 2	X	X	X	X	X	X	X	X	V
HDMI 1/ MHL	X	X	X	X	X	X	X	X	V
Composite video	V	V	V	X	V	X	X	V	V
RS232	V	V	V	X (*)	X	X	X	X	V
Gniazdo wejścia audio 3,5 mm	X	V	V	X	V	X	V	V	V
Gniazdo wyjścia audio 3,5 mm	V	V	V	X	X	X	X	X	V
Wyjście zasilające 5 V DC	V	V	X	V	V	V	V	V	V
HDMI 1	V	X	V	X	X	X	X	X	X
HDMI 2/ MHL	V	X	V	X	X	X	X	X	X
VGA IN 1	V	X	V	X	X	X	X	X	X

Złącza I/O	V6520/ E6300/ HT-810/ HV532/ TH-432/ Z550/ D1P1804/ D1P1718	S1386WH/ S1286H/ S1388WH/ S1288H/ T421D/ T411D/ T423D/ T413D/ XS-W31H/ XS-X31H/ XS-W33H/ XS-X33H/ F1386WH/ F1286H/ F1388WH/ F1288H/ SE410/ SE210/ SE412/ SE212/ DS-310/ DS-110/ DS-312/ DS-112/ S1286GH/ DWX1734/ DNX1713/ DWX1737/ DNX1811	S1386WHN/ S1286HN/ S1388WHN/ S1288HN/ T421DT/ T411DT/ T423DT/ T413DT/ XS-W31HG/ XS-X31HG/ XS-W33HG/ XS-X33HG/ F1386WHN/ F1286HN/ F1388WHN/ F1288HN/ SE410L/ SE210L/ SE412L/ SE212L/ DS-310T/ DS-110T/ DS-312T/ DS-112T/ DWX1711/ DNX1712/ DWX1809/ DNX1810	X128/ X118/ D616/ D606/ EV-X65/ EV-S65/ V36XC/ V36SC/ V16S/ AX319D/ AS319D/ AS309/ DX212G/ DX112G/ BS-112E/ F1288HN/ KX316B/ KS316B/ X1286G/ X1186G/ DNX1724/ DSV1727	X128H/ D616D/ EV-X65H/ V36X/ AX319/ DX212/ BS-112/ KX316/ DNX1723	X118AH/ D606B/ EV-S65A/ V36SB/ AS319E/ DX112C/ BS-012K/ KS316A/ DSV1726	X1123HG/ X1223HG	H6521BD/ X168H/ X138WH/ X118H/ E155F/ D666D/ D626D/ D606D/ HE-802K/ EV-WU65H/ EV-W65H/ EV-S65H/ GM512/ V36U/ V36W/ V36S/ VH-412/ AU319/ AW319/ AS319/ DX112/ DX412/ DX112/ BS-512/ BS-312/ BS-012/ KU316/ KW316/ KS316/ D1P1720/ DWU1721/ DWX1722/ DSV1725	H6540BD/ E156D/ HE-806J/ GM532/ VH-432/ D1P1719/ X1623H/ D860D/ EV-WU80H/ V50U/ AU540/ DX620/ BS-520/ KU330/ DWU1729
VGA IN 2	V	X	V	X	X	X	X	X	X
Wejście LAN RJ45	X	X	V	X	X	X	X	X	X
Wyjście VGA	V	V	V	X	X	X	X	X	X
USB A1 (klucz projekcji bezprzewodowej)	X	X	V	X	X	X	X	X	X
USB A2 (wyjście DC 5 V)	X	X	V	X	X	X	X	X	X
AUDIO IN 1	V	X	X	X	X	X	X	X	X
AUDIO IN 2	V	X	X	X	X	X	X	X	X
3D SYNC	V	X	X	X	X	X	X	X	X



.....
Uwaga 1: Konstrukcja i specyfikacje mogą zostać zmienione bez powiadomienia.

Uwaga 2: * Funkcje różnią się w zależności od modelu.

Tryby zgodności

A. Analogowy VGA

1 Analogowy VGA – sygnał komputera

Tryby	Rozdzielczość	Częstotliwość pionowa [Hz]	Częstotliwość pozioma [KHz]
VGA	640x480	60	31,5
	640x480	72	37,9
	640x480	75	37,5
	640x480	85	43,3
	640x480	120	61,9
SVGA	800x600	56	35,1
	800x600	60	37,9
	800x600	72	48,1
	800x600	75	46,9
	800x600	85	53,7
	800x600	120	77,4
XGA	1024x768	60	48,4
	1024x768	70	56,5
	1024x768	75	60,0
	1024x768	85	68,7
	1024x768	120	99,0
SXGA	1152x864	70	63,8
	1152x864	75	67,5
	1152x864	85	77,1
	1280x1024	60	64,0
	1280x1024	72	77,0
QuadVGA	1280x1024	75	80,0
	1280x1024	85	91,1
	1280x960	60	60,0
SXGA+	1280x960	75	75,2
	1400x1050	60	65,3
UXGA	1600x1200	60	75,0
PowerBook G4	640x480	60	31,4
PowerBook G4	640x480	66,6(67)	34,9
PowerBook G4	800x600	60	37,9
PowerBook G4	1024x768	60	48,4
PowerBook G4	1152x870	75	68,7
PowerBook G4	1280x960	75	75,0
i Mac DV (G3)	1024x768	75	60,0

2 Analogowy VGA - wydłużone taktowanie przy obrazie szerokoekranowym

Tryby	Rozdzielczość	Częstotliwość pionowa [Hz]	Częstotliwość pozioma [KHz]
WXGA	1280x768	60	47,8
	1280x768	75	60,3
	1280x768	85	68,6
	1280x720	60	44,8
	1280x720	120	92,9
	1280x800	60	49,6
	1280x800	119,909	101,6
	1920x1200	60	74
	1440x900	60	59,9
	WSXGA+	1680x1050	60
1920x1080 (1080P)		60	67,5
WUXGA	1366x768	60	47,7
	1920x1200-RB	59,94	74,04

3 Analogowy VGA - Sygnał Component

Tryby	Rozdzielczość	Częstotliwość pionowa [Hz]	Częstotliwość pozioma [KHz]
480i	720x480 (1440x480)	59,94 (29,97)	15,7
576i	720x576 (1440x576)	50(25)	15,6
480p	720x480	59,94	31,5
576p	720x576	50	31,3
720p	1280x720	60	45,0
720p	1280x720	50	37,5
1080i	1920x1080	60(30)	33,8
1080i	1920x1080	50(25)	28,1
1080p	1920x1080	23,97/24	27,0
1080p	1920x1080	60	67,5
1080p	1920x1080	50	56,3

B. Cyfrowy HDMI

1 HDMI – Sygnał komputera

Tryby	Rozdzielczość	Częstotliwość pionowa [Hz]	Częstotliwość pozioma [KHz]
VGA	640x480	60	31,5
	640x480	72	37,9
	640x480	75	37,5
	640x480	85	43,3
	640x480	120	61,9
SVGA	800x600	56	35,1
	800x600	60	37,9
	800x600	72	48,1
	800x600	75	46,9
	800x600	85	53,7
XGA	800x600	120	77,4
	1024x768	60	48,4
	1024x768	70	56,5
	1024x768	75	60,0
	1024x768	85	68,7
SXGA	1024x768	120	99,0
	1152x864	70	63,8
	1152x864	75	67,5
	1152x864	85	77,1
	1280x1024	60	64,0
QuadVGA	1280x1024	72	77,0
	1280x1024	75	80,0
	1280x1024	85	91,1
SXGA+	1280x960	60	60,0
	1280x960	75	75,2
SXGA+	1400x1050	60	65,3
UXGA	1600x1200	60	75,0
PowerBook G4	640x480	60	31,4
PowerBook G4	640x480	66,6(67)	34,9
PowerBook G4	800x600	60	37,9
PowerBook G4	1024x768	60	48,4
PowerBook G4	1152x870	75	68,7
PowerBook G4	1280x960	75	75,0
i Mac DV (G3)	1024x768	75	60,0

2 HDMI - Wydłużone taktowanie przy obrazie szerokoekranowym

Tryby	Rozdzielczość	Częstotliwość pionowa [Hz]	Częstotliwość pozioma [KHz]
WXGA	1280x768	60	47,8
	1280x768	75	60,3
	1280x768	85	68,6
	1280x720	60	44,8
	1280x720	120	92,9
	1280x800	60	49,6
	1280x800-RB	119,909	101,6
	1440x900	60	59,9
	1920x1200	60	74
	WSXGA+	1680x1050	60
1920x1080 (1080P)		60	67,5
1366x768		60	47,7
WUXGA	1920x1200-RB	59,94	74,04

3 HDMI – Sygnał video

Tryby	Rozdzielczość	Częstotliwość pionowa [Hz]	Częstotliwość pozioma [KHz]
480i	720x480 (1440x480)	59,94 (29,97)	15,7
576i	720x576 (1440x576)	50(25)	15,6
480p	720x480	59,94	31,5
576p	720x576	50	31,3
720p	1280x720	60	45,0
720p	1280x720	50	37,5
1080i	1920x1080	60(30)	33,8
1080i	1920x1080	50(25)	28,1
1080p	1920x1080	23,97/24	27,0
1080p	1920x1080	60	67,5
1080p	1920x1080	50	56,3
1080p	1920x1200-RB	59,94	74,04
4K	3840x2160	60	135
	3840x2160	24	54
	3840x2160	25	56,25
	3840x2160	30	67,5
	3840x2160	50	112,5
	4096x2160	60	140
	4096x2160	24	60
	4096x2160	25	61,5

	4096x2160	30	75,5
	4096x2160	50	119

4 HDMI - 1.4a Taktowanie 3D

Tryby	Rozdzielczość	Częstotliwość pionowa [Hz]	Częstotliwość pozioma [KHz]
720p (Uszczelka ramy)	1280 x 720	50	37,5
720p (Uszczelka ramy)	1280 x 720	60	45,0
1080p (Uszczelka ramy)	1920 x 1080	24	27,0
720p (Uszczelka ramy)	1280 x 720	50	37,5
720p (Uszczelka ramy)	1280 x 720	60	45,0
1080i (Góra i dół)	1920 x 1080	50 (25)	28,1
1080i (Góra i dół)	1920 x 1080	60 (30)	33,8
1080p (Góra i dół)	1920 x 1080	24	27,0
1080p (Góra i dół)	1920 x 1080	50	56,3
1080p (Góra i dół)	1920 x 1080	60	67,5
720p (Połowy obok)	1280 x 720	60	45,0
1080i (Połowy obok)	1920 x 1080	50 (25)	28,1
1080i (Połowy obok)	1920 x 1080	60 (30)	33,8
1080p (Połowy obok)	1920 x 1080	50	56,3
1080p (Połowy obok)	1920 x 1080	60	67,5
Ograniczenia zakresu źródła grafiki monitora	Szybkość skanowania poziomego:	15 k-100 kHz	
	Szybkość skanowania pionowego:	24-120 Hz	
	Maks. częstotliwość pikseli:	Analogowy: 165 MHz Cyfrowy: 165 MHz	

C. Cyfrowy MHL

Tryby	Rozdzielczość	Częstotliwość pionowa [Hz]	Częstotliwość pozioma [KHz]
VGA	640x480	59,94/60	31,5
480i	720x480 (1440x480)	59,94/60	15,7
576i	720x576 (1440x576)	50(25)	15,6
480p	720x480	59,94/60	31,5
480p_2x	1440x480	59,94/60	31,5
576p	720x576	50	31,3
576p_2x	1440x576	50	31,3
720p	1280x720	59,94/60	45,0
720p	1280x720	50	37,5
1080i	1920x1080	60(30)	33,8
1080i	1920x1080	50(25)	28,1

1080p	1920x1080	23,97/24	27,0
1080p	1920x1080	25	28,1
1080p	1920x1080	29,97/30	33,8
Ograniczenia zakresu źródła grafiki monitora	Szybkość skanowania poziomego:	15 k-50 kHz	
	Szybkość skanowania pionowego:	24-60 Hz	
	Maks. częstotliwość pikseli:	Cyfrowy: 75 MHz	



Uwaga 1: Funkcje różnią się w zależności od modelu.

Uwaga 2: Brak obsługi pakowania klatek MHL 1080p 3D 24p.

Przepisy i uwagi dotyczące bezpieczeństwa

Uwaga FCC

To urządzenie zostało poddane testom, które stwierdziły, że spełnia ono ograniczenia dla urządzeń cyfrowych klasy B, zgodnie z częścią 15 Zasad FCC. Ograniczenia te określono w celu zapewnienia stosownego zabezpieczenia przed szkodliwymi zakłóceniami w instalacjach domowych. Urządzenie to generuje, wykorzystuje i może emitować energię o częstotliwości radiowej i w przypadku instalacji oraz stosowania niezgodnie z zaleceniami może powodować uciążliwe zakłócenia komunikacji radiowej.

Nie ma jednak żadnych gwarancji, że zakłócenia nie wystąpią w danej instalacji. Jeżeli urządzenie to powoduje uciążliwe zakłócenia odbioru radia i telewizji, co można sprawdzić poprzez włączenie i wyłączenie sprzętu, użytkownik może podjąć próbę usunięcia zakłóceń poprzez jeden lub więcej następujących środków:

- Zmiana kierunku lub położenia anteny odbiorczej.
- Zwiększenie odstępów pomiędzy urządzeniem i odbiornikiem.
- Podłączenie urządzenia do gniazda zasilanego z innego obwodu niż odbiornik.
- Kontakt ze sprzedawcą lub doświadczonym technikiem radiowym/telewizyjnym w celu uzyskania pomocy.

Uwaga: Ekranowane kable

Wszystkie połączenia z innymi urządzeniami muszą być wykonane z użyciem kabli ekranowanych w celu zapewnienia zgodności z przepisami FCC.

Uwaga: Urządzenia peryferyjne

Do tego urządzenia można podłączać wyłącznie urządzenia peryferyjne (urządzenia wejścia/wyjścia, terminale, drukarki, itd.) z certyfikatem zgodności z ograniczeniami klasy B. Działanie urządzeń bez certyfikatu będzie prawdopodobnie powodować zakłócenia odbioru radia i telewizji.

Ostrzeżenie

Zmiany lub modyfikacje wykonane bez wyraźnego zezwolenia producenta, mogą pozbawić użytkownika prawa do używania tego urządzenia, przez Federal Communications Commission (Federalna Komisję ds. Komunikacji).

Warunki działania

Urządzenie to jest zgodne z częścią 15 zasad FCC. Jego działanie podlega następującym dwóm warunkom: (1) to urządzenie nie może powodować szkodliwych zakłóceń i (2) urządzenie to musi akceptować odbierane zakłócenia, włącznie z zakłóceniami, które mogą powodować niewłaściwe działanie.

Uwaga: Użytkownicy z Kanady

To urządzenie cyfrowe klasy B jest zgodne z kanadyjską normą ICES-003.

Remarque à l'intention des utilisateurs canadiens

Cet appareil numérique de la classe B est conforme à la norme NMB-003 du Canada.

Zgodność z rosyjskimi/ukraińskimi certyfikatami prawnymi



Uwaga prawna dotycząca urządzenia radiowego



Uwaga: Zamieszczona poniżej informacja prawna jest przeznaczona wyłącznie dla modeli z bezprzewodową siecią LAN i/lub Bluetooth.

Ogólne

Ten produkt jest zgodny ze standardami częstotliwości radiowych i bezpieczeństwa każdego z krajów lub regionów, w których został zatwierdzony do używania bezprzewodowego. W zależności od konfiguracji, ten produkt może lub nie zawierać bezprzewodowe urządzenia radiowe (takie jak bezprzewodowa sieć LAN i/lub moduły Bluetooth).

Kanada – Nie wymagające licencji, niskiej mocy urządzenia komunikacji radiowej (RSS-247)

- a Informacje ogólne
Jego działanie podlega następującym dwóm warunkom:
 1. Urządzenie to nie może powodować zakłóceń oraz
 2. Urządzenie to musi akceptować wszystkie odbierane zakłócenia, włącznie z zakłóceniami, które mogą powodować nieoczekiwane działanie.
- b Działanie w paśmie 2,4 GHz
Aby zabezpieczyć licencjonowaną usługę przed zakłóceniami radiowymi, to urządzenie można używać wewnątrz pomieszczeń, a instalacja na zewnątrz wymaga uzyskania licencji.

Lista krajów

To urządzenie musi być używane przy zachowaniu ścisłej zgodności z przepisami i ograniczeniami kraju w którym będzie używane. W celu uzyskania dalszych informacji należy się kontaktować z naszym lokalnym biurem w kraju, w którym będzie używane urządzenie.

Najnowszą listę krajów można sprawdzić pod adresem <http://ec.europa.eu/enterprise/rte/implem.htm>.



Acer Incorporated
8F, 88, Sec. 1, Xintai 5th Rd., Xizhi
New Taipei City 221, Taiwan

Declaration of Conformity

We,

Acer Incorporated

8F, 88, Sec. 1, Xintai 5th Rd., Xizhi, New Taipei City 221, Taiwan

And,

Acer Italy s.r.l.

Via Lepetit, 40, 20020 Lainate (MI) Italy

Tel: +39-02-939-921 ,Fax: +39-02 9399-2913

www.acer.it

Product: DLP Projector
Trade Name: Acer
Model Number: D1P1719/D1P1720/DWU1729/DWU1721/DWX1722/DNX1723/DNX1724/DSV1725/DSV1726/DSV1727/DWX1711/DWX1734/DNX1712/DNX1713/D1P1804/D1P1718/DWX1809/DWX1737/DNX1810/DNX1811

Marketing name: H6540BD/H6521BD/X1623H/X168H/X138WH/X128H/X128/X118H/X118AH/X118/S1386WHN/S1386WH/S1286HN/S1286H/V6520/S1388WHN/S1388WH/S1288HN/S1288H/E156D/E155F/D860D/D666D/D626D/D616D/D616/D606D/D606B/D606/T421DT/T421D/T411DT/T411D/E6300/T423DT/T423D/T413DT/T413D/HE-806J/HE-802K/EV-WU80H/EV-WU65H/EV-W65H/EV-X65H/EV-X65/EV-S65H/EV-S65A/EV-S65/XS-W31HG/XS-W31H/XS-X31HG/XS-X31H/HT-810/XS-W33HG/XS-W33H/XS-X33HG/XS-X33H/GM532/GM512/V50U/V36U/V36W/V36X/V36XC/V36S/V36SB/V36SC/V16S/F1386WHN/F1386WH/F1286HN/F1286H/HV532/F1388WHN/F1388WH/F1288HN/F1288H/VH-432/VH-412/AU540/AU319/AW319/AX319/AX319D/AS319/AS319E/AS319D/AS309/SE410L/SE410/SE210L/SE210/TH-432/SE412L/SE412/SE212L/SE212/DX620/DX612/DX412/DX212/DX212G/DX112/DX112C/DX112G/DS-310T/DS-310/DS-110T/DS-110/Z550/DS-312T/DS-312/DS-112T/DS-112/BS-520/BS-512/BS-312/BS-112/BS-112E/BS-012/BS-012K/BS-012E/S1286GH/KU330/KU316/KW316/KX316/KX316B/KS316/KS316A/KS316B/X1223HG/X1286G/X1123HG/X1186G

We, Acer Incorporated, hereby declare under our sole responsibility that the product described above is in conformity with the relevant Union harmonization legislations as below Directive and following harmonized standards and/or other relevant standards have been applied:

<input checked="" type="checkbox"/> EMC Directive: 2014/30/EU		
<input checked="" type="checkbox"/> EN 55032:2012+AC:2013, Class B	<input checked="" type="checkbox"/> EN 61000-3-2:2014, Class A	
<input checked="" type="checkbox"/> EN 55024:2010+A1:2015	<input checked="" type="checkbox"/> EN 61000-3-3:2013	
<input type="checkbox"/> R&TTE Directive: 1999/5/EC (until Jun 12, 2017)		
<input type="checkbox"/> RED Directive: 2014/53/EU (From Jun 13, 2017)		
<input type="checkbox"/> EN 300 328 V1.8.1	<input type="checkbox"/> EN 301 511 V9.0.2	<input type="checkbox"/> EN 301 489-7 V1.3.1
<input type="checkbox"/> EN 301 893 V1.7.1	<input type="checkbox"/> EN 301 908-1 V6.2.1	<input type="checkbox"/> EN 301 489-17 V2.2.1
<input type="checkbox"/> EN 300 440-1 V1.6.1	<input type="checkbox"/> EN 301 908-2 V6.2.1	<input type="checkbox"/> EN 301 489-24 V1.5.1
<input type="checkbox"/> EN 300 440-2 V1.4.1	<input type="checkbox"/> EN 301 908-13 V6.2.1	<input type="checkbox"/> EN 50360:2001
<input type="checkbox"/> EN 302 291-1 V1.1.1	<input type="checkbox"/> EN 301 489-1 V1.9.2	<input type="checkbox"/> EN 50566:2013
<input type="checkbox"/> EN 302 291-2 V1.1.1	<input type="checkbox"/> EN 301 489-3 V1.6.1	<input type="checkbox"/> EN 62479:2010
		<input type="checkbox"/> EN 62311:2008
		<input type="checkbox"/> EN 62209-1:2006
		<input type="checkbox"/> EN 62209-2:2010
<input checked="" type="checkbox"/> LVD Directive: 2014/35/EU		
<input checked="" type="checkbox"/> EN 60950-1:2006/A11:2009/A1:2010/A12:2011/A2:2013		
<input type="checkbox"/> EN 50332-1:2000		
<input type="checkbox"/> EN 50332-2:2003		
<input checked="" type="checkbox"/> RoHS Directive: 2011/65/EU		
<input checked="" type="checkbox"/> EN 50581:2012		
<input checked="" type="checkbox"/> ErP Directive: 2009/125/EC		
<input type="checkbox"/> Regulation (EU) No. 617/2013		
<input type="checkbox"/> Regulation (EC) No. 1275/2008; EN 50564:2011		
<input type="checkbox"/> Regulation (EC) No. 278/2009; EN 50563:2011		

Year to begin affixing CE marking 2018.

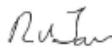

RU Jan / Sr. Manager
Acer Incorporated (Taipei, Taiwan)

Mar. 23, 2018
Date



Acer America Corporation
333 West San Carlos St.,
Suite 1500
San Jose, CA 95110
U. S. A.
Tel: 254-298-4000
Fax: 254-298-4147
www.acer.com



Federal Communications Commission Declaration of Conformity

This device complies with Part 15 of the FCC Rules. Operation is subject to the following two conditions: (1) this device may not cause harmful interference, and (2) this device must accept any interference received, including interference that may cause undesired operation.

The following local Manufacturer / Importer is responsible for this declaration:

Product:	DLP Projector
Model Number:	D1P1719/D1P1720/DWU1729/DWU1721/DWX1722/ DNX1723/DNX1724/DSV1725/DSV1726/DSV1727/ DWX1711/DWX1734/DNX1712/DNX1713/D1P1804/ D1P1718/DWX1809/DWX1737/DNX1810/DNX1811
Machine Type:	H6540BD/H6521BD/X1623H/X168H/X138WH/ X128H/X128/X118H/X118AH/X118/S1386WHN/ S1386WH/S1286HN/S1286H/V6520/S1388WHN/ S1388WH/S1288HN/S1288H/E156D/E155F/D860D/ D666D/D626D/D616D/D616/D606D/D606B/D606/ T421DT/T421D/T411DT/T411D/E6300/T423DT/ T423D/T413DT/T413D/HE-806J/HE-802K/ EV-WU80H/EV-WU65H/EV-W65H/EV-X65H/ EV-X65/EV-S65H/EV-S65A/EV-S65/SX-W31HG/ XS-W31H/XS-X31HG/XS-X31H/HT-810/XS-W33HG/ XS-W33H/XS-X33HG/XS-X33H/GM532/GM512/ V50U/V36U/V36W/V36X/V36XC/V36S/V36SB/ V36SC/V16S/F1386WHN/F1386WH/F1286HN/ F1286H/HV532/F1388WHN/F1388WH/F1288HN/ F1288H/VH-432/VH-412/AU540/AU319/AW319/ AX319/AX319D/AS319/AS319E/AS319D/AS309/ SE410L/SE410/SE210L/SE210/TH-432/SE412L/ SE412/SE212L/SE212/DX620/DX612/DX412/DX212/ DX212G/DX112/DX112C/DX112G/DS-310T/DS-310/ DS-110T/DS-110/Z550/DS-312T/DS-312/DS-112T/ DS-112/BS-520/BS-512/BS-312/BS-112/BS-112E/ BS-012/BS-012K/BS-012E/S1286GH/KU330/KU316/ KW316/KX316/KX316B/KS316/KS316A/KS316B/ X1223HG/X1286G/X1123HG/X1186G
Name of Responsible Party:	Acer America Corporation
Address of Responsible Party:	333 West San Carlos St. Suite 1500 San Jose, CA 95110 U. S. A.
Contact Person:	Acer Representative
Phone No.:	254-298-4000
Fax No.:	254-298-4147